

А. Н. Рыспаев, Е. Б. Адельбаев, Н. Т. Асилов, А. И. Рихтер,
А. М. Ерекешев, А. С. Усербаев, Ж. А. Саткулов, С. К. Куптилеуова

НАЧАЛЬНАЯ ВОЕННАЯ И ТЕХНОЛОГИЧЕСКАЯ ПОДГОТОВКА

УЧЕБНИК

для учащихся 10 класса
общеобразовательной школы

В ДВУХ ЧАСТЯХ

Часть 2

УЧЕБНО-ПОЛЕВЫЕ (ЛАГЕРНЫЕ) СБОРЫ

*Под общей редакцией начальника Национального университета обороны
имени Первого Президента Республики Казахстан – Елбасы
генерал-полковника Жасузакова С. А.*

**Рекомендовано Министерством образования и науки
Республики Казахстан**



KELESHEK
2030
КОКШЕТАУ

УДК 373.167.1

ББК 68.4я72

Н36

*Под общей редакцией начальника Национального университета обороны
имени Первого Президента Республики Казахстан – Елбасы
генерал-полковника Жасузакова С. А.*

Рецензент:

Даиров М. К., генерал-майор, начальник Департамента организационно-мобилизационной работы Генерального штаба ВС РК.

Н36 Начальная военная и технологическая подготовка. Учебник для учащихся 10 класса общеобразовательной школы. В 2 частях. Ч. 2. Учебно-полевые (лагерные) сборы. / А. Н. Рыспаев, Е. Б. Адельбаев, Н. Т. Асилов, А. И. Рихтер, А. М. Ерекешев, А. С. Усербаев, Ж. А. Саткулов, С. К. Куптилеуова. – Кокшетау: Келешек-2030 баспасы, 2020. – 176 с.

ISBN 978-601-317-454-9

ISBN 978-601-317-456-3

Электронный вариант учебника: http://keleshek-2030.kz/books/nvtp2_10ru.php

Условные обозначения



– полиязычие



– вопросы и задания



– индивидуальные задания



– групповые задания

УДК 373.167.1

ББК 68.4я72

ISBN 978-601-317-454-9

ISBN 978-601-317-456-3

© ИП Келешек-2030 баспасы, 2020



Наши славные защитники Отечества! Беречь покой общего дома – ваш святой долг! Я обращаюсь к каждому из вас! Будьте достойны своего высокого призвания! Крепите боевой дух, повышайте военное мастерство! Безопасность и нерушимость казахстанских границ – в ваших руках!

*Н. А. Назарбаев
Первый Президент Республики Казахстан – Елбасы*

ОГЛАВЛЕНИЕ

Введение	7
Раздел 1. Тактическая подготовка	8
§ 1. Вооружение и боевая техника воинской части (подразделения).....	9
§ 2. Боевой и походный порядок отделения.....	26
§ 3. Тренировка в использовании индивидуальных средств защиты	31
§ 4. Действия солдата в бою.....	39
§ 5. Солдат в обороне	44
§ 6. Солдат в наступлении	51
§ 7. Солдат-наблюдатель.....	60
§ 8. Солдат в дозоре.....	68
Раздел 2. Огневая подготовка	72
§ 1. Тренировка в неполной разборке и сборке автомата Калашникова	73
§ 2. Тренировка в изготовке к стрельбе (АК-74).....	81
§ 3. Метание ручных гранат	91
§ 4. Стрельба из пневматической винтовки.....	96
Раздел 3. Общевоинские уставы Вооруженных Сил, других войск и воинских формирований Республики Казахстан	100
§ 1. Размещение, жизнь и быт военнослужащих воинской части (подразделения).....	101
§ 2. Обязанности дневального по роте	109
§ 3. Обязанности часового	114
§ 4. Обязанности и действия часового на посту	124
Раздел 4. Строевая подготовка	130
§ 1. Воинские приветствия	131
§ 2. Выход из строя и возвращение в строй	134
§ 3. Строевые приемы и движение с оружием	137
§ 4. Строи отделения.....	143

ОГЛАВЛЕНИЕ

Раздел 5. Военная топография	147
§ 1. Движение по азимутам	148
Глоссарий	159
Приложение	161
Великие герои казахской степи.....	161
Вооружение батыров Казахского ханства.....	164
Пневматическая винтовка	167
Правила прицеливания	168
Таблица сигналов для управления строем	169
Список дополнительной литературы	175

ВВЕДЕНИЕ

Обучение граждан начальным знаниям в области обороны и их подготовка по основам воинской службы предусматривают проведение ежегодных учебно-полевых сборов. В соответствии с Типовой учебной программой по учебному предмету «Начальная военная и технологическая подготовка» в 10 классе с целью развития практических умений и навыков обучаемых, а также для формирования интереса к изучению военного дела в конце учебного года с юношами проводятся пятидневные полевые сборы.

Учебно-полевые сборы являются обязательным этапом программы прохождения курса начальной военной и технологической подготовки. Проведение сборов возможно на базе воинских частей или непосредственно в организациях образования с соответствующей учебно-материальной базой.

К участию в учебно-полевых сборах привлекаются все юноши, обучающиеся в образовательных организациях, за исключением имеющих освобождение от сборов по состоянию здоровья.

В ходе полевых сборов закрепляются знания в области подготовки к воинской службе, необходимые навыки в приемах стрельбы из стрелкового оружия в различных положениях, метания ручных гранат, самоокапывания, защиты от радиационного, химического и биологического оружия, выполнения простейших приемов рукопашного боя и оказания первой медицинской помощи при ранениях.

Во время учебно-полевых сборов изучается и отрабатывается ряд элементов начальной военной подготовки: размещение и быт военнослужащих; организация караульной и внутренней служб; элементы строевой, огневой, тактической, физической и военно-медицинской подготовки; вопросы радиационной, химической и биологической защиты войск; организация мероприятий по военно-профессиональной ориентации.

РАЗДЕЛ 1 ТАКТИЧЕСКАЯ ПОДГОТОВКА



Изучив раздел, вы научитесь:

- умело пользоваться оружием и средствами защиты;
- слаженно действовать в различных видах боя;
- скрытно передвигаться на местности;
- окапываться и маскироваться;
- наблюдать за полем боя и грамотно докладывать об обнаруженных целях;
- умелым действиям по инженерному оборудованию местности, быстрому переходу от обороны к наступлению;
- скрытному расположению на месте и действиям в сторожевом охранении, а также умелым действиям во всех видах боевого обеспечения.

§ 1. Вооружение и боевая техника воинской части (подразделения)

Вооружение и боевая техника современной армии – материальная основа обороноспособности страны. В совершенстве владеть вверенным оружием, а также знать основные характеристики вооружения и боевой техники Вооруженных Сил Республики Казахстан – это обязанность каждого военнослужащего.

Казахстанская армия имеет на вооружении лучшие образцы современного высокотехнологичного оружия и техники, в том числе и отечественного производства. По своим характеристикам они не уступают, а по некоторым свойствам и превосходят зарубежные аналоги. Современное вооружение и военная техника позволяют повысить разведывательные, огневые, ударные и транспортные возможности войск.

Сухопутные войска имеют на вооружении танки, боевые машины пехоты, бронетранспортеры, артиллерию различной мощности и назначения, противотанковые и тактические ракетные комплексы, реактивные системы залпового огня, автоматическое стрелковое оружие.

На вооружении Военно-воздушных Сил имеются истребители-перехватчики, фронтовые истребители, истребители-бомбардировщики, многоцелевые истребители, военно-транспортные вертолеты, самолеты военно-транспортной авиации и разведывательно-ударные БПЛА.

Войска Противовоздушной обороны располагают зенитными ракетными комплексами различных конструкций, способными поражать воздушные цели в диапазоне высот от 25 м до 40 км на дальностях от 7 до 250 км.

На вооружении Военно-морских Сил имеются около двух десятков кораблей как отечественного, так и зарубежного производства. Также Казахстан располагает собственным оборонно-промышленным комплексом.

ТАКТИЧЕСКАЯ ПОДГОТОВКА

Основное вооружение и военная техника Сухопутных войск

9-мм пистолет Макарова ПМ является личным оружием офицерского состава Вооруженных Сил и сотрудников силовых структур государства. Предназначен для поражения противника на коротких расстояниях.

Калибр – 9 мм, длина – 161 мм. Вес без патронов – 730 г. Длина ствола – 94 мм. Емкость магазина – 8 патронов.



5,45-мм автомат Калашникова АК-74 предназначен для уничтожения живой силы и поражения огневых средств противника.

Прицельная дальность стрельбы – 1000 м. Темп стрельбы – около 600 выстрелов в минуту. Вес автомата без штык-ножа со снаряженным патронами пластмассовым магазином – 3,6 кг. Вес штык-ножа с ножнами – 490 г. Емкость магазина – 30 патронов.



5,45-мм ручной пулемет Калашникова РПК-74 предназначен для уничтожения живой силы и поражения огневых средств противника.

Прицельная дальность стрельбы – 1000 м. Темп стрельбы – около 600 выстрелов в минуту. Боевая скорострельность: при стрельбе очередями – до 150 выстрелов в минуту; при стрельбе одиночными выстрелами – до 50 выстрелов в минуту.



7,62-мм снайперская винтовка Драгунова СВД предназначена для уничтожения различных появляющихся, движущихся, открытых и маскированных одиночных целей.

Огонь из снайперской винтовки наиболее эффективен на расстоянии до 800 м.

Прицельная дальность стрельбы: с оптическим прицелом – 1300 м; с открытым прицелом – 1200 м. Боевая скорострельность – до 30 выстрелов в минуту. Емкость магазина – 10 патронов.

7,62-мм пулемет Калашникова ПКТ предназначен для уничтожения живой силы и поражения огневых средств противника. Устанавливается в танке (БМП, БТР).



Прицельная дальность стрельбы пулемета ПКТ – 1300–2000 м. Темп стрельбы – 700–800 выстрелов в минуту. Боевая скорострельность – до 250 выстрелов в минуту. Масса пулемета ПКТ без боекомплекта – 10,5 кг.

Ручной противотанковый гранатомет РПГ-7 предназначен для борьбы с танками, самоходно-артиллерийскими установками и другими бронированными средствами противника. Прицельная дальность стрельбы – 500 м. Боевая скорострельность – 4–6 выстрелов в минуту. Масса гранатомета с оптическим прицелом – 6,3 кг.



Автоматический гранатомет АГС-17 «Пламя» предназначен для поражения живой силы и небронированных огневых средств, находящихся открыто и за различными укрытиями. Калибр – 30 мм. Темп стрельбы – до 420 выстрелов в минуту. Максимальная дальность стрельбы – 1730 м. Емкость ленты – 29 выстрелов. Масса (без станка) – 18 кг.



Буксируемый минометный комплекс 2С12 «Сани». Предназначен для поражения осколками живой силы и небронированной техники противника на открытой местности и в укрытиях, а также для разрушения всех видов инженерных сооружений закрытого типа. Калибр – 120 мм. Дальность стрельбы – 7100 м. Прицельная скорострельность – до 10 выстрелов в минуту. Расчет – 5 человек. Масса – 210 кг.



ТАКТИЧЕСКАЯ ПОДГОТОВКА

122-мм гаубица Д-30 предназначена для поражения открытой и укрытой живой силы, вооружения и военной техники противника.



Максимальная дальность стрельбы – 15,3 км. Скорострельность – 6–8 выстрелов в минуту. Расчет – 6 человек. Боекомплект – 80 выстрелов.

152-мм гаубица 2А65 «Мста-Б» предназначена для уничтожения тактических средств нападения, артиллерийских и минометных батарей, танков и других броневых средств, разрушения полевых фортификационных и других оборонительных сооружений, подавления живой силы и огневых средств, пунктов управления, средств противозенитной и противоракетной обороны.



Дальность стрельбы – 24,7 км. Скорострельность – 8 выстрелов в минуту. Боекомплект – 60 выстрелов. Расчет – 8 человек.

Реактивная система залпового огня РСЗО «Смерч» на базе МАЗ-543 предназначена для поражения средств противника, танковых, мотопехотных подразделений в районах сосредоточения и боевых порядках артиллерийских дивизионов в районах сосредоточения, подразделений вертолетов на посадочных площадках.



Калибр – 300 мм. Скорострельность – 12 выстрелов за 38 секунд. Расчет – 3 человека. Дальность стрельбы – до 90 км.

Колесная машина «Арлан» – многоцелевая бронированная машина с усиленной противоминной защитой, способная выдерживать выстрелы из любого стрелкового оружия.



Бронемашина весом в 16 тонн развивает скорость до 100 км/ч и полностью адаптирована под суровые климатические условия. Встроенная электронно-оптическая система боевого модуля сочетает в себе тепловизионную камеру, камеру дневного видения, лазерный дальномер. Бронемашина разработана казахстанскими специалистами и принята на вооружение в 2016 году.

ТАКТИЧЕСКАЯ ПОДГОТОВКА

Бронетранспортер БТР «Барыс» предназначен обеспечить защиту от наземных мин, самодельных взрывных устройств, боковых взрывов и атак ручного противотанкового гранатомета.



Машина весом в 22,5 тонны способна разместить водителя, командира, оператора вооружения и 8 экипированных пехотинцев. В зависимости от шин развивает скорость до 110 км/ч.

Боевая машина пехоты БМП-2 предназначена для транспортирования мотострелковых подразделений и их огневой поддержки на поле боя, ведения боя из машины.



Экипаж – 3 человека, десантное отделение – 7 человек. Боевая масса – 13,8 т. Вооружение: 30-мм пушка, спаренный 7,62-мм пулемет, ПТРК 9П135М «Конкурс». Боекомплект к 30-мм пушке – 500 выстрелов, к 7,62-мм – 2000 патронов. Скорость – 65 км/ч.

Вооружение и боевая техника воинской части (подразделения)

Бронетранспортер БТР-80 предназначен для транспортировки подразделений, их огневой поддержки в бою, уничтожения живой силы, противотанковых средств и легкобронированной техники противника.



Боевая масса – 13,6 т. Экипаж – 3 человека, десантное отделение – 7 человек. Дальность стрельбы КПВТ – 1,2 км, ПКТ – 1,5 км.

Танк Т-72Б предназначен для комплектования танковых подразделений и способен поражать танки и другие бронированные машины, противотанковые средства, артиллерию.



Полная масса – 44,5 т. Экипаж – 3 человека. Вооружение: пушка – 125-мм гладкоствольная Д-81; пулемет, спаренный с пушкой – 7,62-мм ПКТ. Тип брони – комбинированная.

152-мм самоходная гаубица 2С3М «Акация» состоит на оснащении артиллерийских подразделений, предназначена для подавления и уничтожения артиллерийских и минометных батарей, ракетных установок, танков, огневых средств, пунктов управления и живой силы противника.

ТАКТИЧЕСКАЯ ПОДГОТОВКА



Максимальная дальность стрельбы – 20,5 км. Скорострельность – 3 выстрела в минуту. Расчет – 4 человека. Масса – 27,5 т. Боекомплект – 46 выстрелов.

122-мм самоходная гаубица 2С1 «Гвоздика» предназначена для подавления и уничтожения живой силы, артиллерийских и минометных батарей, а также разрушения дзотов, обеспечения проходов в минных полях и полевых заграждениях.



Экипаж – 4 человека. Запас хода – 500 км. Максимальная скорость – 60 км/ч; 4,5 км/ч на плаву. Масса – 15,7 т. Вооружение: 122-мм гаубица Д-32 (2А31), 40 выстрелов раздельного заряжания. Дальность стрельбы – 15 200 м.

130-мм противотанковый ракетный комплекс 9П149 «Штурм-С» предназначен для борьбы с подвижными и неподвижными бронированными и малоразмерными наземными целями, а также с малоскоростными низколетящими воздушными целями, для ведения стрельбы с места, коротких остановок и на плаву, в условиях оптической видимости в любое время года (суток).

Вооружение и боевая техника воинской части (подразделения)



Скорострельность – 3–4 выстрела в минуту. Расчет – 2 человека. Дальность стрельбы – от 400 до 5000 м. Бронепробиваемость – 560–600 мм.

Боевая машина поддержки танков БМПТ – высокозащищенная боевая гусеничная машина, имеющая многоканальное вооружение с тремя независимыми секторами огня, приборы управления огнем.



Экипаж – 5 человек. Боевая масса – 48 т. Вооружение: два 30-мм автоматических орудия; 4 установки ПТУР; пулемет ПКТ; 2 гранатомета АГС-17Д. Боекомплект: к орудиям – 890 выстрелов; к гранатометам – 600 выстрелов; к пулемету – 2100 патронов. Скорость по шоссе – 65 км/ч.

Зенитный ракетный комплекс «Стрела-10» предназначен для непосредственного прикрытия подразделений и частей Сухопутных войск в подвижных формах боя и на марше, а также малоразмерных объектов военного и гражданского назначения от ударов низколетящих средств воздушного нападения.

ТАКТИЧЕСКАЯ ПОДГОТОВКА



Зона поражения – по дальности до 5000 м, по высоте от 25 до 3500 м. Максимальная скорость поражаемых целей (навстречу/вдогон) – 417/306 м/с. Расчет – 3 человека.

Оперативно-тактический ракетный комплекс ОТРК «Точка-У» на БАЗ-5921 предназначен для поражения точечных малоразмерных целей (наземных средств разведывательно-ударных комплексов, пунктов управления, стоянок самолетов и вертолетов, резервов, хранилищ боеприпасов, топлива и др.) в глубине обороны противника.



Максимальная дальность стрельбы – 120 км. Масса пусковой установки с ракетой – 18 200 кг. Максимальная скорость движения с ракетой – 60 км/ч. Запас хода – 650 км.

Основное вооружение и военная техника Сил воздушной обороны

Истребитель СУ-27 предназначен для эффективного поражения бронированных, наземных и малоразмерных, подвижных и неподвижных, в том числе и воздушных, целей при выполнении широкого круга боевых и специальных задач.



Максимальная высота полета – 18 500 м. Максимальная скорость – 2500 км/ч. Радиолокационная станция (РЛС) обнаруживает цели на дальности до 80–100 км, сопровождает до 10 целей и обеспечивает одновременный пуск ракет по 2 целям.

Истребитель СУ-30 СМ предназначен для эффективного поражения воздушных целей и БПЛА, в том числе подвижных и неподвижных, бронированных наземных целей с максимальной высотой до 19 500 м и со скоростью 2700 км/ч.



Практическая дальность полета – 1850 км. РЛС сопровождает до 14 целей, одновременный пуск ракет по 4 целям.

Истребитель-перехватчик МиГ-31 предназначен для перехвата самолетов, крылатых ракет, БПЛА и аэростатов с максимальной высоты до 20 600 м и максимальной скоростью 2447 км/ч. На вооружении имеется ГШ-23-6, АУР Р-33, АУР средней дальности с инфракрасной системой самонаведения Р-40Т и АУР малой дальности Р-60, Р-60М или Р-73.

ТАКТИЧЕСКАЯ ПОДГОТОВКА



Практическая дальность – 3300 км. РЛС обеспечивает максимальную дальность обнаружения цели до 200 км.

Фронтовой истребитель-перехватчик МиГ-29 предназначен для эффективного перехвата и поражения воздушных целей самолетов, вертолетов, аэростатов и БПЛА достижением максимальной высоты до 17 000 м и с крейсерской скоростью 1800 км/ч.



На вооружении имеется пушка ГШ-301, управляемые ракеты «воздух–воздух». РЛС обеспечивает сопровождение до 10 целей на расстоянии до 13 км.

Военно-транспортный самолет С-295М предназначен для выполнения задач по перевозке людей и грузов до 9 т на расстоянии до 5200 км, эвакуации раненых и медицинского персонала, перевозки и выброски парашютным способом до 70 десантников, обеспечения боевой подготовки летного состава.

Вооружение и боевая техника воинской части (подразделения)



Максимальная высота полета – 7620 м, скорость – 480 км/ч. Отличительными особенностями являются экономичность, увеличенная дальность полета, большая вместимость.

Зенитно-ракетный комплекс (ЗРК) С-300 – мобильный многоканальный комплекс средней дальности, предназначен для борьбы с аэродинамическими и баллистическими целями. Основная задача ЗРК – уничтожение воздушных целей на малых и предельно малых высотах, а также малоразмерных и высокоскоростных целей.



Зона поражения – по дальности от 5 до 75 км, по высоте до 27 км, количество одновременно наводимых ракет – до 12 целей.

Зенитно-ракетный комплекс С-200 предназначен для уничтожения самолетов разведки и управления, постановщиков радиоэлектронных помех, носителей авиационных ракет класса «воздух–поверхность», а также для уничтожения высотных скоростных и малоразмерных целей.

ТАКТИЧЕСКАЯ ПОДГОТОВКА



Зона поражения: по дальности – от 17 до 255 км; по высоте – от 0,3 до 40,1 км; скорость поражаемых целей – до 1200 м/с, число одновременно наводимых ракет – до 3. Вероятность поражения цели одной ракетой – 90 %.

Многоцелевой ударный вертолет Ми-35М предназначен для уничтожения бронетанкового вооружения и техники, огневой поддержки подразделений сухопутных войск, десантирования, эвакуации раненых, а также для перевозки грузов в кабине и на внешней подвеске.



На вооружении вертолета – противотанковые ракеты «Штурм-В»; неуправляемые ракеты С-8 калибра 80 мм и С-24 калибра 240 мм; один 12,7-мм и два 7,62-мм пулемета; 30-мм гранатомет и бомбы весом от 50 до 500 кг.

Боевой вертолет ЕС-145 предназначен для эффективного поражения наземных, подвижных и неподвижных целей при выполнении широкого круга боевых и специальных задач, эвакуации раненых и медицинского персонала, перевозки личного состава, десантирования в количестве 20 человек.



Максимальная высота полета – до 2925 м. Максимальная скорость – 246 км/ч. Практическая дальность составляет 680 км.

Разведывательно-ударный беспилотный летательный аппарат «WING LOONG-2» предназначен для сбора информации, наблюдения и разведки, может применяться для радиоэлектронной борьбы, поисково-спасательных операций, контроля границ.



БПЛА может нести 16 ракет и бомб с лазерным наведением для поражения наземных целей. Максимальная взлетная масса – 4200 кг, боевая нагрузка – до 480 кг. Дальность полета – 200 км. Длина – 11 м, размах крыла – 20,5 м, высота – 4,1 м. Максимальная продолжительность полета – 32 ч. Максимальная высота полета – 9 км, скорость – 340 км/ч.

Основное вооружение и военная техника Военно-морских Сил

Ракетно-артиллерийский корабль «Казахстан» – головной корабль ВМС Республики Казахстан. Корабль предназначен для выполнения боевых задач в зонах ответственности Военно-морских Сил Республики Казахстан на Каспийском море по обеспечению безопасности государства со стороны моря.

ТАКТИЧЕСКАЯ ПОДГОТОВКА



Полное водоизмещение – 240 т. Длина – 46 м; ширина – 7,8 м; максимальная осадка – около 2,5 м. Наибольшая скорость – не менее 25–28 узлов. Дальность плавания экономичным ходом – 1200 миль. Автономность по запасам провизии и пресной воды – 10 суток. Экипаж – 23 человека. Мореходность – 6 баллов.

Ракетно-артиллерийский корабль «Орал» предназначен для выполнения боевых задач в зонах ответственности Военно-морских Сил по обеспечению безопасности государства со стороны моря.



Полное водоизмещение корабля – около 250 т. Наибольшая длина – около 42,3 м. Наибольшая ширина – около 8,07 м. Автономность по запасам провизии и пресной воды – 10 суток. Наибольшая скорость – не менее 25–28 узлов. Дальность плавания экономичным ходом – 1200 миль. Экипаж – 23 человека. Мореходность – до 7 баллов.

Ракетно-артиллерийский корабль «Сарыарка» предназначен для выполнения боевых задач в зонах ответственности Военно-морских Сил по обеспечению безопасности государства со стороны моря.

Вооружение и боевая техника воинской части (подразделения)



Полное водоизмещение – около 250 т. Длина – 42 м; ширина – 7,8 м; максимальная осадка – около 2,5 м. Максимальная скорость хода – от 25 до 30 узлов. Дальность плавания экономичным ходом – 1200 миль. Автономность по запасам провизии и пресной воды – 10 суток. Экипаж – 23 человека. Мореходность – 6 баллов.

Все корабли оснащены современным ракетно-артиллерийским вооружением, средствами связи, навигационным и штурманским вооружением. Система управления вооружением полностью автоматизирована.

Боевая техника	Әскери техника	Military equipment
Ракетный комплекс	Ракета кешені	Missile complex
Современное вооружение	Заманауи қару-жарақ	Modern armament
Бронетанковая техника	Сауытты танктік техника	Armoured vehicles
Авиация	Авиация	Aviation
Военно-морские Силы	Әскери-теңіз күштері	Naval Forces



1. Назовите основные виды вооружения Сухопутных войск ВС РК.
2. Назовите основные виды вооружения Сил воздушной обороны ВС РК.
3. Назовите основные виды вооружения Военно-морских Сил ВС РК.
4. Какие виды вооружения относятся к стрелковому оружию?
5. Перечислите виды бронетанковой техники.



ТАКТИЧЕСКАЯ ПОДГОТОВКА

§ 2. Боевой и походный порядок отделения

Боевой и походный порядок отделения

Мотострелковое отделение в зависимости от выполняемой боевой задачи, действий противника и местности может находиться в походном и боевом порядке.

Походный порядок – построение отделения при действиях в пешем порядке в колонну для передвижения.

Походный порядок применяется на марше, при преследовании противника, передвижении подразделений в других условиях обстановки. Обеспечивает высокую скорость движения, быстрое развертывание в предбоевой и боевой порядки, сохранение сил личного состава и сбережение боевой техники. Походный порядок отделения может быть в колонну по одному или по два. Если подразделение передвигается на машинах (бронетранспортерах), походный порядок представляет собой колонну, в которой машины следуют одна за другой на установленных командиром дистанциях.

На марше в пешем порядке личный состав следует в колонне по одному, по два, по три или по четыре. Каждый солдат должен знать свое место в колонне и не оставлять его без разрешения командира.

Выдвигаться к полю боя, а также передвигаться в ходе боя в глубине обороны противника подразделения от взвода и выше могут в предбоевых порядках. При этом уменьшается уязвимость подразделений от артиллерийского и минометного огня, ударов авиации противника и обеспечиваются быстрое развертывание их в боевой порядок, высокие темпы продвижения, быстрое преодоление зон заражения и разрушения.

Боевой порядок – построение отделения для ведения боя. В наступлении при атаке в пешем порядке боевой порядок отделения состоит из цепи и боевой машины пехоты (БМП) (рисунок 1.1).

Интервалы между солдатами в цепи 6–8 м (8–12 шагов). Если в цепи наступает семь человек, то при таких интервалах фронт наступления отделения составит до 50 м. Эти интервалы обеспечивают успешное выполнение поставленной отделению задачи и необходимое рассредоточение его в целях уменьшения потерь от огня противника, создают условия для управления отделением голосом и поддержания взаимодействия между солдатами, находящимися в цепи. БМП, используя складки местности, продвигается за цепью, на ее фланге, а иногда и в цепи, и поддерживает отделение огнем.

Боевой и походный порядок отделения



Рисунок 1.1. Построение мотострелкового отделения в цепь при атаке

Отделение развертывается в цепь после спешивания с боевых машин (БМ) или из колонны. Цепь обычно следует за танками на удалении, обеспечивающем безопасность личного состава от разрывов снарядов своей артиллерии и надежную поддержку продвижения танков огнем стрелкового оружия.

На БМП мотострелковое отделение наступает в боевой линии взвода с интервалами между машинами до 100 м. Эти интервалы уменьшают уязвимость машин от огня противника, создают условия для широкого маневра и быстрого развертывания отделения в цепь после спешивания.

В обороне мотострелковое отделение занимает позицию до 100 м, имея на ней основные и запасные позиции для огневых средств, позволяющие огнем совместно с соседними отделениями уничтожить противника на подступах к переднему краю, на переднем крае и флангах. На позиции отделения могут располагаться приданные взводу пулеметы, противотанковые средства, огнеметы. Командир отделения находится на позиции в месте, откуда удобнее управлять отделением, наблюдать за местностью и сигналами командира взвода. Стрелок-гранатометчик занимает огневую позицию на танкоопасном направлении. Огневая позиция БМП может оборудоваться в центре позиции отделения, на фланге или позади нее на удалении до 50 м.

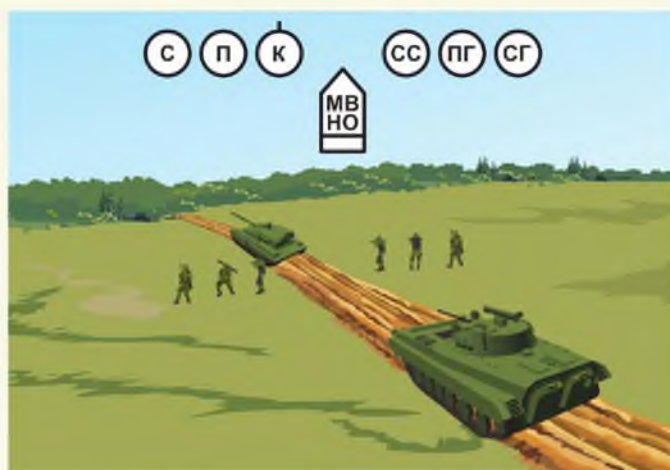
ТАКТИЧЕСКАЯ ПОДГОТОВКА

Обязанности солдата в бою

В современном общевойсковом бою неизмеримо повышается роль солдата. Он несет личную ответственность за защиту своей страны и должен не щадить своих сил и самой жизни при выполнении воинского долга.

Каждый солдат обязан:

- знать боевую задачу взвода, своего отделения (танка) и свою задачу;
- знать боевые возможности танков, других бронированных машин и противотанковых средств противника, их сильные и слабые стороны, наиболее уязвимые места;
- знать объем и последовательность оборудования фортификационных сооружений;
- постоянно вести наблюдение, одновременно обнаруживать противника и немедленно докладывать о нем командиру;
- смело и решительно действовать в наступлении, стойко и упорно – в обороне, уничтожать противника всеми способами и средствами, проявлять храбрость, инициативу и находчивость в бою, оказывать помощь товарищу;
- умело использовать местность, средства индивидуальной защиты и защитные свойства машин;
- уметь быстро оборудовать окопы и укрытия, осуществлять маскировку, преодолевать заграждения, препятствия и зоны заражения, устанавливать и обезвреживать противотанковые и противопехотные мины;
- уметь опознавать воздушного противника и вести огонь по его самолетам, вертолетам и другим воздушным целям из стрелкового оружия, знать их наиболее уязвимые места;
- оберегать Боевое Знамя части;
- защищать командира в бою, в случае его ранения или гибели брать на себя командование подразделением.

Управление отделением

Управление заключается в постоянном руководстве подразделениями при подготовке к бою и в бою, направлении их усилий на успешное выполнение поставленных задач. Осуществлять управление – это значит поддерживать подразделение в постоянной боевой готовности.

ти к выполнению задач, своевременно принимать решения и ставить задачи личному составу, организовывать и поддерживать взаимодействие, всесторонне обеспечивать боевые действия, контролировать выполнение поставленных задач.

Вся работа командира отделения по организации боя проводится на местности, а если это невозможно, то он принимает решение, отдает боевой приказ, организует взаимодействие в исходном районе по карте (схеме, на макете местности). Получив задачу, он уясняет ее, оценивает время готовности к выполнению задачи, порядок и сроки ее выполнения, места расположения противника и его огневых средств, характер действий противника; изучает местность, ее защитные и маскирующие свойства, выгодные подступы, заграждения и препятствия, условия наблюдения и ведения огня. Затем он определяет задачи личному составу и отдает боевой приказ. После этого командир отделения организует подготовку личного состава, оружия и БМП к бою, а также принимает меры к обеспечению боевых действий отделения.

Важнейшей обязанностью командира в бою является управление огнем. Оно включает:

- разведку наземных и воздушных целей;
- оценку их важности и определение очередности поражения;
- выбор вида оружия, боеприпасов, огня и способа его ведения, которыми можно наиболее надежно поразить цель;
- целеуказание, подачу команд на открытие огня или постановку огневых задач;
- наблюдение за результатами огня и его корректирование;
- маневр огнем;
- контроль за расходом боеприпасов.

Для управления подразделением и огнем, а также для поддержания взаимодействия назначаются единые ориентиры и устанавливаются сигналы управления, взаимодействия, оповещения, вызова, переноса и прекращения огня. Ориентиры и сигналы, назначенные старшим командиром, заменять запрещается.

В бою командир отделения должен находиться в месте, обеспечивающем ему хорошее наблюдение за местностью, противником, действиями своего и соседних отделений, сигналами командира взвода.

При атаке в пешем порядке командир отделения находится непосредственно в боевом порядке отделения, а при действиях на машинах – в машине (БМП). В обороне он находится на позиции отделения,

ТАКТИЧЕСКАЯ ПОДГОТОВКА

с которой удобнее управлять. Командир отделения управляет отделением командами, подаваемыми голосом и сигнальными средствами, а иногда действиями по принципу «делай, как я». Внутри БМП он управляет действиями личного состава командами, подаваемыми по переговорному устройству или голосом и установленными сигналами.

Боевые действия	Ұрыстық әрекеттер	Battle actions
Походный порядок	Жорықтық тәртіп	Marching order
Боевой порядок	Ұрыстық тәртіп	Battle order/array
Огневая позиция	Атыс позициясы	Firing position
Воинский долг	Жауынгерлік борыш	Military duty
Личная ответственность	Жеке жауапкершілік	Personal/individual responsibility



1. Расскажите о походном порядке мотострелкового отделения.
2. Что вам известно о боевом порядке мотострелкового отделения?
3. Какие мероприятия должен провести командир отделения, организуя бой?
4. Что включает в себя управление огнем?
5. Назовите обязанности солдата в бою.



§ 3. Тренировка в использовании индивидуальных средств защиты

Выполнение нормативов: надевание противогаза, надевание респиратора, надевание противогаза на пораженного, надевание общевойскового защитного комплекта

Средства индивидуальной защиты предназначены для защиты от попадания внутрь организма, на кожные покровы и одежду радиоактивных, отравляющих веществ и бактериальных средств. К ним относятся: средства защиты органов дыхания (противогазы, респираторы, противопыльные тканевые маски, ватно-марлевые повязки) и средства защиты кожи (защитная одежда, подручные средства защиты кожи).

Противогаз надевается при первых признаках химического или бактериологического заражения по команде «**ГАЗЫ**», а также самостоятельно.

Для надевания противогаза необходимо:

- задержать дыхание, закрыть глаза, взять оружие «на ремень» или положить на землю;
- снять головной убор;
- вынуть шлем-маску, взять ее обеими руками за уплотненные края у нижней части так, чтобы большие пальцы были снаружи, а остальные – внутри нее;
- приложить нижнюю часть шлема-маски под подбородок и резким движением рук вверх и назад натянуть шлем-маску на голову так, чтобы не было складок, очки должны быть против глаз;
- сделать полный выдох, открыть глаза и возобновить дыхание;
- устранить перекося и складки, если они образовались.

Противогаз снимается по команде «**Противогаз СНЯТЬ**». Для этого необходимо:

- взять оружие «на ремень» или положить на землю;
- приподнять одной рукой головной убор, другой рукой взяться за клапанную коробку, слегка оттянуть шлем-маску вниз и движением руки вперед и вверх снять ее;
- надеть головной убор;
- сложить шлем-маску и уложить ее в сумку.

Респиратор Р-2 представляет собой фильтрующую полумаску, снабженную двумя вдыхательными и одним выдыхательным клапанами.

ТАКТИЧЕСКАЯ ПОДГОТОВКА

ми с предохранительным экраном, оголовьем, состоящим из эластичных и нерастягивающихся тесемок, и носовым зажимом. Хранится респиратор в полиэтиленовом пакете с кольцом.



Рисунок 1.2. Надевание респиратора Р-2

Для *надевания респиратора Р-2* (рисунок 1.2) необходимо:

- снять головной убор или на подбородочном ремне откинуть его назад;
- вынуть пакет с респиратором из противогазовой сумки и надеть респиратор;
- прижать концы носового зажима к носу и сделать 2–3 глубоких выдоха, пакет положить обратно в противогазовую сумку;
- надеть головной убор и застегнуть клапан противогазовой сумки.

При пользовании респиратором необходимо периодически проверять плотность прилегания полумаски к лицу. Для удаления влаги из подмасочного пространства через выдыхательный клапан нужно нагибать голову вниз. При обильном выделении влаги можно на 1–2 минуты снять респиратор, вылить влагу из внутренней полости полумаски, протереть внутреннюю поверхность и снова надеть респиратор.

После снятия респиратора необходимо произвести его дезактивацию путем удаления пыли с наружной части полумаски выколачиванием прутьями (метелкой) или осторожным постукиванием полумаски о какой-либо предмет. Внутренняя поверхность полумаски протирается влажным тампоном (салфеткой), при этом полумаска не выворачивается. Затем респиратор укладывается в пакет, закрывается с помощью кольца и помещается обратно в противогазовую сумку.

Респиратор необходимо оберегать от механических воздействий, увлажнения водой, воздействия органических растворителей и масел.

Для *надевания противогаса на пораженного* (рисунок 1.3) оказывающий помощь становится на колени у головы пораженного сзади, его голову кладет себе на колени; обеими руками берет шлем-маску за края так, чтобы большие пальцы были снаружи, а остальные – внутри маски, растягивает ее и надевает на подбородок, затем на голову пораженного.

Условия выполнения норматива «Надевание противогаза или респиратора». Обучаемые в составе подразделения находятся на позиции, в боевой или специальной технике, отдыхают на привале и т. п. Противогазы и респираторы – в походном положении. Неожиданно подается команда «**ГАЗЫ**» или «**Респиратор НАДЕТЬ**». Обучаемые надевают противогазы или респираторы.

Оценка по времени выполнения норматива обучаемым (подразделением) по надеванию противогаза: «отлично» – 7 сек., (8 сек.), «хорошо» – 8 сек. (9 сек.), «удовлетворительно» – 10 сек. (11 сек.); по надеванию респиратора: «отлично» – 11 сек. (12 сек.), «хорошо» – 12 сек. (13 сек.), «удовлетворительно» – 14 сек. (15 сек.).

Общевойсковой защитный комплект (ОЗК) надевается в виде комбинезона при угрозе применения противником отравляющих веществ, бактериальных средств или при предвидении действий на местности, зараженной радиоактивными веществами. При этом ОЗК надевается заблаговременно по команде «**Защитный комплект НАДЕТЬ, ГАЗЫ**». По этой команде необходимо:

- оружие положить на землю или прислонить к какому-либо предмету;
- снять сумку с противогазом, снаряжение, головной убор и положить их на землю;
- заправить куртку в брюки;
- надеть защитные чулки;
- дернуть за тесьму, предназначенную для раскрытия чехла;
- надеть плащ в рукава;
- у плаща старого образца отстегнуть концы задних и боковых хлястиков и освободить их от держателей, пропустить задние хлястики плаща между ног вперед и закрепить их за поясной или брючный ремень у левого и правого бока (рисунок 1.4, а);
- у плаща нового образца освободить концы тесемок из полуколец на чехле, продеть их в полукольца по низу спинки плаща и закрепить (рисунок 1.4, б);



Рисунок 1.3.
Надевание противогаза
на пораженного

ТАКТИЧЕСКАЯ ПОДГОТОВКА



Рисунок 1.4. Приемы надевания общевойскового защитного комплекта в виде комбинезона:
а, б, в, г, д – последовательность действий

– застегнуть центральные отверстия на центральный шпенок сначала правой, а затем левой полы плаща и закрепить их закрепкой (рисунок 1.4, в);

– застегнуть полы плаща на шпеньки так, чтобы левая пола обхватывала левую ногу, а правая – правую; держатели двух шпеньков, расположенные ниже центрального шпенька, закрепить закрепками;

– застегнуть боковые хлястики плаща на шпеньки, обернув их предварительно вокруг ног под коленями (рисунок 1.4, г);

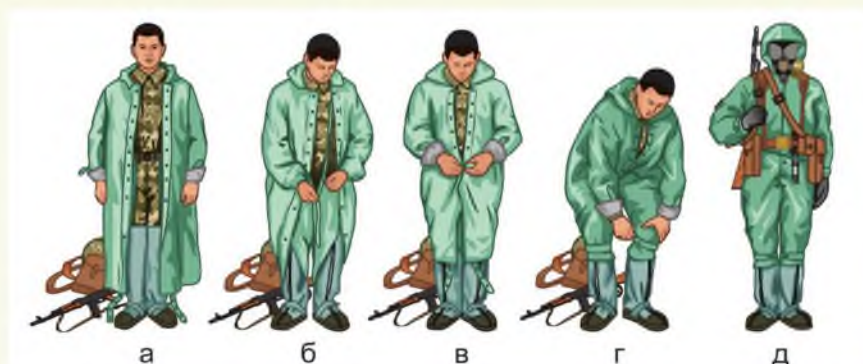
– застегнуть борта плаща, оставив незастегнутыми два верхних держателя;

– надеть поверх плаща снаряжение и противогаз;

– привести противогаз в «боевое» положение;

– надеть подшлемник и головной убор, а затем капюшон на голову;

– застегнуть остальные держатели плаща и хлястик капюшона;

– надеть перчатки;

– взять оружие (рисунок 1.4, д).

Если защитный комплект в виде комбинезона надевается в условиях зараженного воздуха, когда противогаз уже надет, перед надеванием плаща необходимо вынуть противогазовую коробку из противогазовой сумки и оставить ее висеть на соединительной трубке, а сумку снять. По окончании надевания защитного комплекта надеть сумку и уложить в нее противогазовую коробку.

Оценка по времени выполнения норматива обучаемым (подразделением) приводится в таблице:

Тренировка в использовании индивидуальных средств защиты

Условия выполнения	«Отлично»	«Хорошо»	«Удовлетворительно»
На открытой местности	4 мин. 35 сек. (4 мин. 50 сек.)	5 мин. 00 сек. (5 мин. 20 сек.)	6 мин. 00 сек. (6 мин. 20 сек.)
В укрытиях или закрытых машинах	7 мин. 00 сек. (8 мин. 50 сек.)	7 мин. 40 сек. (9 мин. 40 сек.)	9 мин. 10 сек. (12 мин. 00 сек.)

Снятие защитного комплекта производится по команде **«Защитный комплект СНЯТЬ»**. По этой команде необходимо:

- расстегнуть боковые хлястики;
- отстегнуть закрепки, расстегнуть полы плаща и хлястики или тесемки защитных чулок;
- снять противогазовую сумку и вынуть из сумки противогазовую коробку, оставив ее свободно висеть на соединительной трубке;
- снять снаряжение;
- расстегнуть борта плаща;
- расстегнуть хлястик капюшона и стянуть капюшон назад, на спину (рисунок 1.5, а);
- расстегнуть хлястики рукавов или снять петли рукавов с больших пальцев;
- вытягивая руки из рукавов, одновременно снять перчатки;
- сбросить плащ назад наружной стороной вниз (рисунок 1.5, б);
- отстегнуть задние хлястики плаща от поясного или брючного ремня (рисунок 1.5, в) у плаща старого образца, у плаща нового образца – развязать тесемки;



Рисунок 1.5. Приемы снятия общевойскового защитного комплекта в виде комбинезона: а, б, в – последовательность действий

ТАКТИЧЕСКАЯ ПОДГОТОВКА

- отвязать тесемки защитных чулок от поясного или брючного ремня и снять защитные чулки;
- снять подшлемник;
- отойти в наветренную сторону и снять противогаз.

Аптечка индивидуальная и индивидуальный противохимический пакет, их назначение и порядок пользования ими

Аптечка индивидуальная предназначена для профилактики и первой медицинской помощи при радиационном, химическом и бактериальном поражениях, а также при их комбинациях с травмами. Носят аптечку в нагрудном наружном кармане куртки. Любая аптечка выглядит как небольшой пластмассовый футляр со списком медикаментов внутри (рисунок 1.6). Все лекарства находятся в цветных пеналах или шприц-тюбиках.

Медицинские препараты, находящиеся в индивидуальной аптечке, предназначены для оказания первой помощи. Они оказывают обезболивающее действие при ожогах, ранениях, обеспечивают профилактику инфицирования раневой поверхности. Также имеются средства для обеззараживания воды, промывания глаз, от головной боли, для остановки кровотечений.



Рисунок 1.6. Аптечка индивидуальная

В холодное время года аптечку рекомендуется носить в нагрудном кармане обмундирования для предупреждения замерзания жидких лекарственных средств.

Лекарственные средства, содержащиеся в аптечке, применяют в зависимости от показаний как по указанию командира (старшего),

Тренировка в использовании индивидуальных средств защиты

так и самостоятельно в соответствии с инструкциями, которые доводят до личного состава перед выполнением боевой задачи.

Индивидуальный противохимический пакет (ИПП) предназначен для защиты личного состава от поражения отравляющими веществами вероятного противника и последующей дегазации открытых участков кожи человека (рисунок 1.7).



Рисунок 1.7. Индивидуальный противохимический пакет: ИПП-11 (сверху), ИПП-10 (снизу)

Порядок проведения частичной специальной обработки с использованием ИПП-10: перевести пробойник в рабочее положение; ударом по нему рукой вскрыть пакет и извлечь пробойник; поочередно, наливая в ладони небольшое количество рецептуры, равномерно нанести ее на всю поверхность шеи, кистей рук и наружную поверхность лицевой части противогаза; аналогично обработать воротник куртки (шине-ли), манжеты рукавов, захватывая наружную и внутреннюю поверхности ткани; плотно закрыть пакет и сохранять его до повторного использования.

Порядок проведения частичной специальной обработки с использованием ИПП-11: разорвать пакет и извлечь тампон, пропитанный рецептурой; равномерно нанести рецептуру на открытые участки кожи лица, шеи, кистей рук и прилегающие к ним кромки одежды (один пакет на одну обработку).

ТАКТИЧЕСКАЯ ПОДГОТОВКА

Средства противохимической защиты	Химиялық қорғаныс құралдары	Means of anti-chemical protection
Аптечка индивидуальная	Дербес дәрі қобдишасы	Individual First Aid Kit
Обеззараживание	Залалсыздандыру	Decontamination



1. Что входит в состав индивидуальной аптечки?
2. Каково назначение индивидуального противохимического пакета?



1. Отработайте приемы надевания и снятия противогаза и общевойскового защитного комплекта.
2. Отработайте приемы надевания противогаза на пораженного.



§ 4. Действия солдата в бою

В современном бою солдату надо уметь быстро и скрытно передвигаться на любой местности под огнем противника и в то же время непрерывно вести наблюдение за противником и уничтожать его огнем из стрелкового оружия. В бою солдат может передвигаться на боевой машине пехоты или бронетранспортере, десантом на танке и в пешем порядке.

Способы передвижения солдата в бою при действиях в пешем порядке

В бою при действиях в пешем порядке, в зависимости от характера местности, условий обстановки и воздействия огня противника, солдат может передвигаться ускоренным шагом или бегом (в полный рост, пригнувшись), перебежками и переползанием.

Участки местности, скрытые от наблюдения и огня противника, преодолеваются ускоренным шагом или бегом. Темп ускоренной ходьбы в среднем – 130–140 шагов в минуту, длина шага – 80–90 см.

Длительное передвижение ускоренным шагом утомительно, поэтому при скоростном передвижении целесообразно применять чередование ходьбы и бега. Этим же способом солдат передвигается в ходе атаки. Оружие держится в положении для немедленного открытия огня (рисунки 1.8 и 1.9).



Рисунок 1.8. Ведение огня на ходу без использования ремня

ТАКТИЧЕСКАЯ ПОДГОТОВКА

Для скрытного передвижения по местности с невысокими укрытиями (низкий кустарник, высокая трава, канава и т. п.) применяется ходьба или бег пригнувшись.



Рисунок 1.9. Ведение огня на ходу с прикладом, прижатым к боку:
а – без использования ремня; б – с использованием ремня

Бег может применяться для преодоления отдельных участков местности. Он может быть медленным, скоростным и в среднем темпе.

Медленный бег применяется на длинные дистанции. Его темп – 150–165 шагов в минуту при длине шага 70–90 см.

Бег в среднем темпе производится свободным маховым шагом. При этом темп бега – 165–180 шагов в минуту, длина шага – 85–90 см.

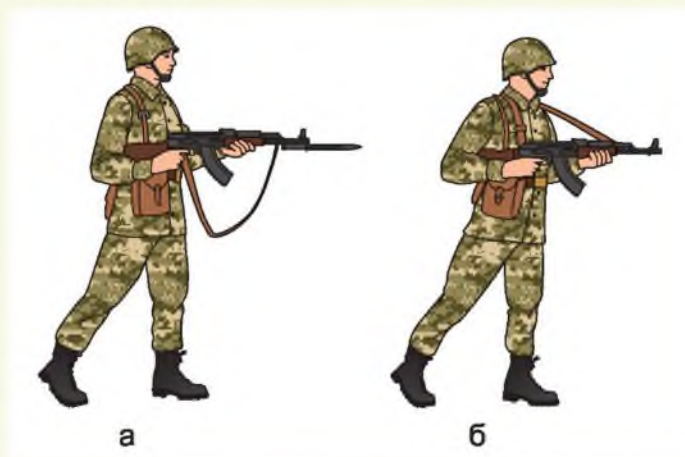
Скоростной бег применяется при перебежках, выбегании из укрытий к боевым и транспортным машинам, при разбеге перед преодолением препятствий. Темп скоростного бега – 180–200 шагов в минуту, длина шага – 120–150 см.

Перебежки применяются для быстрого сближения с противником на открытой местности.

Для перебежки из положения лежа необходимо поставить оружие на предохранитель, по предварительной команде наметить путь движения и укрытое место остановки, затем по исполнительной команде быстро вскочить и стремительно перебежать в намеченное место. На месте остановки с разбегу лечь на землю, отползти несколько в сторону, а, достигнув указанного в команде места, кроме того, изготовиться для ведения огня.

Длина перебежки между остановками зависит от местности и огня противника и в среднем должна составлять 20–40 шагов. Чем больше открыта местность и сильнее огонь, тем быстрее и короче должна быть перебежка.

При движении бегом, ускоренным шагом и при перебежках оружие удерживается одной или двумя руками.

Переползание применяется для незаметного приближения к противнику и скрытного преодоления участков местности, имеющих незначительные укрытия, неровности рельефа и находящихся под наблюдением или обстрелом противника.

В зависимости от обстановки, рельефа местности и огня противника переползание производится по-пластунски, на полчетвереньках и на боку. Как и перед перебежкой, необходимо сначала наметить путь передвижения и укрытые места для остановок.

Для переползания *по-пластунски* надо лечь плотно на землю, правой рукой взять оружие за ремень у верхней антабки и положить его на предплечье правой руки. Подтянуть правую (левую) ногу и одновременно вытянуть левую (правую) руку как можно дальше, отталкиваясь согнутой ногой, передвинуться вперед, подтянуть другую ногу, вытянуть другую руку и продолжать движение в том же порядке. При переползании голову высоко не поднимать (рисунок 1.10, а).

Для переползания *на полчетвереньках* встать на колени и опереться на предплечье или кисти рук. Подтянуть согнутую правую (левую) ногу под грудь, одновременно левую (правую) руку вытянуть вперед. Передвинуть тело вперед до полного выпрямления правой (левой) ноги, одновременно подтягивая под себя другую согнутую ногу, и, вытягивая другую руку, продолжать движение в том же порядке. Оружие держать при опоре на предплечья так же, как и при переползании по-пластунски; при опоре на кисти рук – в правой руке (рисунок 1.10, б).



Рисунок 1.10. Переползание:
а – по-пластунски; б – на полчетвереньках; в – на боку

ТАКТИЧЕСКАЯ ПОДГОТОВКА

Для переползания *на бок* лечь на левый бок, подтянув вперед левую ногу, согнутую в колене, опереться на предплечье левой руки, правой ногой упереться каблуком в землю как можно ближе к себе; разгибая правую ногу, передвинуть тело вперед, не изменяя положения продолжать движение в том же порядке. Оружие держать правой рукой, положив его на бедро левой ноги (рисунок 1.10, в).

Действия при вспышке ядерного взрыва

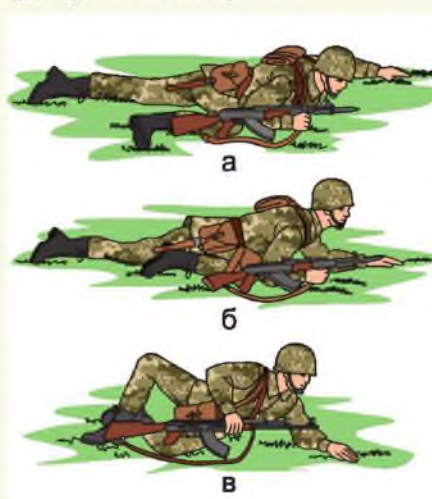
При применении противником ядерного оружия вероятность поражения личного состава ударной волной зависит не только от удаления от места ядерного взрыва, но и от того, где и в каком положении находится солдат в момент взрыва, а также от умения принимать меры защиты при вспышке ядерного взрыва.



Рисунок 1.11. Действия на открытой местности при вспышке ядерного взрыва

Заметив вспышку ядерного взрыва, при нахождении в боевой машине пехоты необходимо закрыть люки бойницы, жалюзи и включить систему защиты от оружия массового поражения. При нахождении в открытом бронетранспортере следует пригнуться. При расположении на местности необходимо быстро занять имеющееся поблизости укрытие или лечь на землю ногами в сторону взрыва, лицом вниз, спрятав кисти рук под себя, и закрыть глаза (рисунок 1.11).

При выборе укрытия следует помнить, что скорость распространения ударной волны и плотность ее вдоль лощин, оврагов, опушек леса, траншей значительно увеличивается.

После прохождения ударной волны необходимо подняться и продолжать выполнение боевой задачи.

Условия выполнения норматива «Действия при вспышке ядерного взрыва». Обучаемые в составе подразделения выполняют боевую задачу в пешем порядке или на открытой штатной технике, находятся в районе сосредоточения на открытых бронетранспортерах (автомобилях) или вне машин. Имитируется вспышка ядерного взрыва или подается команда **«Вспышка справа (слева)»** и т. д.

Действия солдата в бою

При вспышке или команде обучаемые залегают на местности (на дно кузова), а при наличии в 2–3 шагах естественных укрытий, блиндажей или убежищ занимают их.

Оценка по времени выполнения норматива обучаемым (подразделением): «отлично» – 2 сек. (3 сек.), «хорошо» – 3 сек. (4 сек.), «удовлетворительно» – 4 сек. (5 сек.).

Скрытное передвижение	Жасырынып қозғалу	Covert movement
Открытая местность	Ашық жер	Open terrain
Ядерный взрыв	Ядролық жарылыс	Nuclear explosion
Переползание по-пластунски	Етпетінен жылжу	Army crawl
Выбор укрытия	Таға орын таңдау	Taking shelter



1. Расскажите о способах передвижения солдата на поле боя.
2. Расскажите о действиях солдат при вспышке ядерного взрыва.



1. Преодолейте перебежками на местности расстояние 80–100 м (исходное положение – лежа с автоматом).

2. Проползите по-пластунски на местности расстояние 10 м (исходное положение – стоя с автоматом в положении «на ремень»).

3. Продемонстрируйте технику переползания на боку (исходное положение – лежа с автоматом).

4. Выполните действия солдата по командам **«Вспышка с фронта»**, **«Вспышка справа»** (исходное положение – движение ускоренным шагом с автоматом в положении для немедленного открытия огня).



ТАКТИЧЕСКАЯ ПОДГОТОВКА

§ 5. Солдат в обороне

Оборона – вид боя, цель которого сорвать или отразить наступление превосходящих сил противника и нанести ему значительные потери, удерживать важные районы, рубежи или объекты, создавая благоприятные условия для перехода в решительное наступление.

Переход к обороне может осуществляться в различных условиях обстановки. В ряде случаев подразделения будут переходить к обороне и организовывать ее под огнем противника. В других случаях, когда отсутствует непосредственное соприкосновение с противником, переход к обороне будет осуществляться заблаговременно. В связи с этим переход к обороне в первом случае принято называть переходом к обороне в условиях непосредственного соприкосновения с противником, а во втором случае – вне соприкосновения с противником.

Занятие огневой позиции (места для стрельбы).**Самоокапывание и маскировка**

При переходе к обороне в условиях непосредственного соприкосновения с противником солдат, получив задачу, должен отыскать на местности небольшое естественное укрытие или воронку от бомбы или снаряда, быстро укрыться от огня противника и изготовиться к бою. Главная задача – как можно быстрее выбрать место, с которого удобно поражать противника, видеть его, оставаясь при этом незамеченным. Если поблизости нет никакого укрытия, необходимо быстро окопаться. Прежде чем приступить к окапыванию из положения лежа проводится краткое изучение местности. При этом особое внимание обращается на небольшие складки, низины, канавы, борозды на пашне и другие укрытия, которые могут использоваться противником для скрытного приближения к позиции.

Отрывка одиночного окопа для стрельбы лежа под огнем противника производится следующим образом (рисунок 1.12):

- на выбранном месте солдат кладет оружие правее себя на расстоянии вытянутой руки стволом в сторону противника;
- повернувшись на левый бок, вынимает пехотную лопату из чехла;
- затем, взяв черенок лопаты обеими руками, ударами на себя подрезает дерн;
- сняв дерн, кладет его в стороне, чтобы после отрывки окопа его можно было использовать для маскировки брестера.

Бруствер – насыпь, предназначенная для удобной стрельбы, защиты от пуль и снарядов, а также для укрытия от наблюдения противника.

Берма – это полоса грунта между бруствером и траншеей, не засыпанная землей.

Земля выбрасывается сначала вперед, затем – в стороны, чтобы предохранить себя от поражения пулями и осколками снарядов или мин. Во время работы голову надо держать ближе к земле так, чтобы можно было вести непрерывное наблюдение за противником.

Отрыв переднюю часть окопа на глубину примерно 20 см, солдат немного отодвигается назад и продолжает отрывку остальной части. Ширина окопа должна составлять 60 см, длина – 170 см (рисунок 1.13). По окончании работы бруствер маскируется под цвет окружающей местности.



Рисунок 1.12.
Последовательность отрывки
одиночного окопа для стрельбы
из автомата лежа



Рисунок 1.13. Одиночный окоп для стрельбы из автомата лежа:
1 – сектор обстрела; 2 – бруствер; 3 – берма

ТАКТИЧЕСКАЯ ПОДГОТОВКА

Если противник не проявляет активности, то работа по углублению окопа продолжается для стрельбы с колена на глубину 60 см, затем – для стрельбы стоя до 110 см (рисунок 1.14).

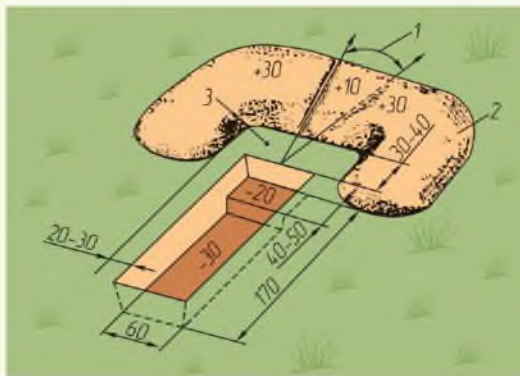

Рисунок 1.14. Окоп для стрельбы из автомата стоя

При благоприятных условиях, когда противник ведет себя пассивно, по указанию командира отделения или самостоятельно одиночные окопы соединяются между собой в окоп на отделение, который доводится до полного профиля.

С этой целью солдат, не выходя из окопа, отрывает соединительный ход к своему соседу слева. Последовательность работы соответствует отрывке одиночного окопа. Если перед окопом имеется кустарник или высокая трава, то для лучшего обзора и обстрела незаметно для противника производится расчистка. В предвидении ночного боя автоматы и пулеметы без ночных прицелов готовятся к ведению огня ночью.

При занятии обороны вне соприкосновения с противником следует тщательно выбрать и оборудовать место для стрельбы (огневую позицию), установить заграждения и при необходимости произвести расчистку сектора обстрела и выполнить другие задачи.

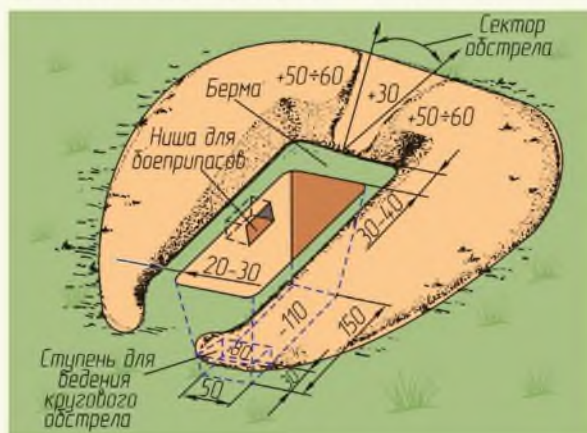
Независимо от того, в каких условиях занимается оборона, необходимо проявлять бдительность и готовность применить оружие, непрерывно наблюдать за местностью, особенно ночью и в других условиях ограниченной видимости, когда наиболее вероятно внезапное нападение противника.

Действия при применении противником ядерного оружия, начале огневой подготовки, при сигналах оповещения о воздушном противнике, радиоактивном, химическом и бактериологическом заражении

Противник перед переходом в наступление может нанести ядерный удар и обычно проводит огневую подготовку атаки. При нанесении противником ядерного удара необходимо немедленно лечь на дно окопа (траншеи) или по команде командира быстро укрыться в перекрытой щели, блиндаже, БМП (БТР). После прохождения ударной волны нужно изготавиться к отражению атаки противника. Если позволит обстановка, необходимо очистить от обвалившегося грунта окоп и восстановить маскировку.

С началом огневой подготовки атаки противника солдат, если он не назначен наблюдателем, по команде (сигналу) командира отделения укрывается в перекрытой щели, блиндаже или в БМП (БТР). При этом он находится в готовности быстро занять свое место на позиции для отражения атаки. С переходом противника в атаку по команде (сигналу) командира солдат немедленно изготавливается к бою. В случае применения противником отравляющих веществ и бактериальных (биологических) средств, необходимо надеть средства защиты.

Оповещение личного состава о непосредственной угрозе и начале применения противником оружия массового поражения, о радиоактивном, химическом и бактериологическом (биологическом) заражении, а также о воздушном противнике осуществляется едиными и постоянно действующими сигналами. По сигналам оповещения выполнение боевой задачи не прекращается.

При нахождении на местности или в открытой машине по сигналам «Радиационная опасность» и «Химическая тревога» солдат надевает противогаз, защитный плащ, чулки и перчатки. Солдат, находящийся в укрытии или в закрытой БМП, по сигналу «Радиационная опасность» надевает респиратор, а по сигналу «Химическая тревога» – противогаз. В БМП закрываются двери, бойницы, жалюзи и включается система защиты от оружия массового поражения, а в укрытии – система коллективной защиты.

Оповещение о воздушном противнике производится сигналом «Воздушная тревога». По этому сигналу личный состав немедленно занимает убежище, окоп, траншею или любое имеющееся укрытие и остается в них до сигнала «Отбой воздушной тревоги».

ТАКТИЧЕСКАЯ ПОДГОТОВКА**Отражение атак танков и пехоты противника с различных направлений**

Наступающего противника, пока он не приблизится к переднему краю обороны, уничтожают авиация, артиллерия, танки, боевые машины пехоты, комплексы противотанковых управляемых ракет и другие средства поражения.

Солдат в это время внимательно наблюдает за действиями противника, докладывает обо всем замеченном своему командиру и выбирает цели, которые он будет уничтожать по мере их приближения. В последующем, с приближением противника на дальность эффективного огня своего оружия открывает огонь по команде командира или самостоятельно. По мере приближения противника к переднему краю огонь доводится до наивысшего напряжения. Огонь особенно эффективен, когда противник преодолевает заграждения перед передним краем.

При отражении атаки пехоты противника с танками гранатометчик уничтожает танки и другие бронированные машины, а пулеметчик и автоматчик отсекают пехоту от танка.

С подходом пехоты противника к окопу на расстояние 30–40 м солдат забрасывает ее гранатами и уничтожает огнем из своего оружия. Если солдаты противника ворвутся в окоп (траншею), их уничтожают огнем в упор, гранатами, штыком и прикладом. Пехоту противника, ворвавшуюся на позицию соседа, солдат уничтожает огнем во фланг. Для ведения огня по обходящему противнику можно занять запасной окоп или ячейку в ходе сообщения. В случае обхода противником позиции отделения необходимо продолжать стойко ее оборонять.

Отразив атаку, необходимо немедленно привести в порядок оружие, пополнить боеприпасы, исправить повреждения окопа и приготовиться к отражению повторной атаки противника.

Ведение огня по воздушным целям

По сигналу «Воздух» солдат, не связанный с уничтожением наземного противника, изготавливается для ведения огня по самолетам и вертолетам противника. Огонь по воздушным целям обычно открывается по команде командира. Стрельба по низколетящим целям ведется двумя способами – заградительным и сопроводительным.

Заградительный способ стрельбы (рисунок 1.15) применяется по целям, скорость полета которых превышает 150 м/с. При этой ско-

рости величина упреждения достигает несколько десятков корпусов, определить его на глаз трудно. Сущность заградительного огня заключается в том, что впереди по курсу самолета заблаговременно создают зону заградительного огня с таким расчетом, чтобы обеспечить пересечение трасс пуль с целью.



Рисунок 1.15. Ведение огня по самолету заградительным способом

Для открытия огня оружие направляется вверх в точку на предполагаемом пути полета цели. Огонь открывается, когда расстояние до цели составляет примерно 800–900 м. При этом оружие удерживается в одном положении до выхода цели из зоны заградительного огня. Если трассы своих пуль ясно видны вблизи цели, то, не прекращая стрельбы, оружие перемещают в сторону цели до совмещения с ней трасс пуль.

Сопроводительный способ стрельбы применяется по медленно летящим воздушным целям (вертолетам, транспортным самолетам, парашютистам). Сущность данного способа состоит в том, что автоматчики и пулеметчики, перемещая оружие, непрерывно удерживают линию прицеливания впереди цели по ее курсу на величину рассчитанного или определенного на глаз упреждения и производят длинную очередь в момент наиболее точной наводки оружия.

Величину упреждения при фланговом полете цели можно рассчитать умножением скорости цели на время полета пули до нее. На практике упреждение определяют на глаз. На дальности до 500 м оно равно 60–80 м (пять–семь корпусов цели).

Стрельбу по воздушным целям ведут лежа, с колена, стоя (рисунок 1.16), а также из окопа.

ТАКТИЧЕСКАЯ ПОДГОТОВКА



Рисунок 1.16. Положения для ведения огня по воздушным целям:
а – лежа; б – с колена; в – стоя

Решительное наступление	Шешуші шабуыл	Decisive offensive
Перейти в наступление	Шабуылға көшу	Start offensive
Воздушная цель	Әуе нысанасы	Air target
Ядерный удар	Ядролық соққы	Nuclear attack



1. Какие действия должен предпринять солдат с началом огневой подготовки наступления противника?
2. Как происходит отражение атак танков и пехоты противника с различных направлений?
3. Расскажите о способах стрельбы по низколетящим целям.
4. Изучив рисунки окопов, расскажите порядок отрывки окопа для стрельбы из различных положений.

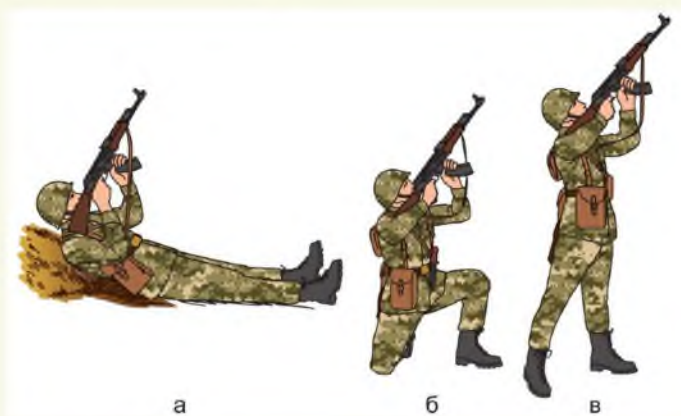

1. Самостоятельно оборудуйте окоп для стрельбы из автомата лежа.
2. Продемонстрируйте действия солдата при применении противником ядерного оружия.
3. Продемонстрируйте положения для ведения огня по воздушным целям.



§ 6. Солдат в наступлении

Наступление является одним из видов боя. Проводится с целью разгрома противостоящего противника и овладения важными районами, рубежами или объектами. Сущность наступления заключается в поражении противника всеми имеющимися средствами, решительной атаке, стремительном продвижении в глубину его расположения, уничтожении и пленении живой силы, захвате оружия, военной техники и овладении занимаемой противником территорией. Для достижения успеха в наступлении большое значение имеет высокий наступательный дух личного состава.

Переход в наступление на обороняющегося противника может осуществляться с ходу или из положения непосредственного соприкосновения с ним.

В наступлении мотострелковое отделение получает задачу, в которой указываются объект атаки и направление дальнейшего наступления.

В зависимости от выполняемой задачи, характера местности и других условий обстановки солдат в составе мотострелкового отделения может наступать на боевой машине пехоты, бронетранспортере, в пешем порядке (зимой – на лыжах) или десантом на танке.

Действия солдата при подготовке к атаке

При подготовке к атаке солдат должен:

- уяснить свою задачу, а также задачу отделения и взвода, цели для поражения и порядок открытия огня;
- знать номер или опознавательный знак танка, за которым будет действовать отделение, порядок взаимодействия с ним и другими огневыми средствами;
- при атаке в пешем порядке – место и порядок спешивания, место в цепи отделения, порядок преодоления заграждений и препятствий;
- запомнить установленные командиром сигналы;
- проверить исправность оружия и подготовить его к бою;
- проверить наличие боеприпасов и при необходимости пополнить их;
- проверить наличие и исправность средств индивидуальной защиты, подогнать снаряжение.

ТАКТИЧЕСКАЯ ПОДГОТОВКА

Выдвижение солдата в колонне при наступлении с ходу и занятие им места в боевом порядке отделения

До начала наступления с ходу солдат в составе отделения находится в исходном районе для наступления, который, как правило, назначается на удаление 40–60 км от переднего края обороняющегося противника. В этом районе солдат скрытно располагается в указанном командиром отделения месте, где готовит свое оружие и боевую технику к предстоящему бою и постоянно находится в боевой готовности к отражению возможного нападения воздушного и наземного противника.

В установленное время солдат в составе своего подразделения на боевой машине пехоты выдвигается на рубеж атаки противника. При подготовке к посадке он обращает особое внимание на личную экипировку, исправность оружия, наличие установленной нормы боеприпасов, проверяет, разряжено ли оружие, если была команда зарядить оружие, то поставлено ли оно на предохранитель. Штык-нож отмыкается.

Во время выдвижения подразделений на рубеж атаки артиллерийские части и авиация производят огневую подготовку, то есть наносят огневые удары по обороняющемуся противнику.

Если во время выдвижения подразделений противник будет надежно подавлен в ходе огневой подготовки, то можно атаковать его не спешиваясь. С началом развертывания взвода в боевую линию механик-водитель боевой машины пехоты по указанию командира отделения выводит машину на свое направление и вместе с наводчиком-оператором уясняет объект атаки, направление дальнейшего наступления и место прохода в заграждениях. При этом механик-водитель ведет машину за танком на удалении 100 м.

Наводчик-оператор по команде командира отделения или самостоятельно в ходе выдвижения и атаки уничтожает огневые средства, в первую очередь противотанковые, из оружия, установленного на машине. Автоматчики и пулеметчики уничтожают огневые средства и живую силу противника из стрелкового оружия через бойницы.

Если во время выдвижения подразделений в ходе огневой подготовки противник не будет надежно подавлен, то его атака проводится в пешем порядке. При атаке в пешем порядке по команде командира отделения **«Отделение, ПРИГОТОВИТЬСЯ К СПЕШИВАНИЮ»** механик-водитель увеличивает скорость движения боевой машины пехоты,

догоняет танк, солдат вынимает оружие из бойницы, ставит его на предохранитель и подготавливается к спешиванию.

С выходом боевой машины на рубеж спешивания механик-водитель по команде командира отделения **«К МАШИНЕ»** замедляет движение или, используя складки местности и имеющиеся укрытия, делает короткую остановку. Солдат выскакивает из боевой машины. По команде командира отделения **«Отделение, в направлении (такого-то предмета), направляющий (такой-то) – К БОЮ, ВПЕРЕД»** или **«Отделение, за мной – К БОЮ»** солдаты разворачиваются в цепь (рисунок 1.17) с интервалом между солдатами 6–8 м (8–12 шагов). При этом направляющий или командир отделения выдвигается в направлении указанного предмета. Справа от него, как правило, выстраиваются старший стрелок (СС), помощник стрелка-гранатометчика (ПГ), стрелок-гранатометчик (СГ). Слева – пулеметчик (П), стрелок (С). Развернувшись в цепь, солдат открывает огонь на ходу, бегом или ускоренным шагом в составе отделения продолжает движение к переднему краю обороны противника.



Рисунок 1.17. Вариант спешивания солдат в составе мотострелкового отделения с БМП

Неотступно следуя за танком, он своим огнем уничтожает огневые средства противника, в первую очередь противотанковые, своевременно указывает танку наиболее опасные цели, мешающие продвижению отделения.

ТАКТИЧЕСКАЯ ПОДГОТОВКА

Преодоление заграждений по проходам и атака

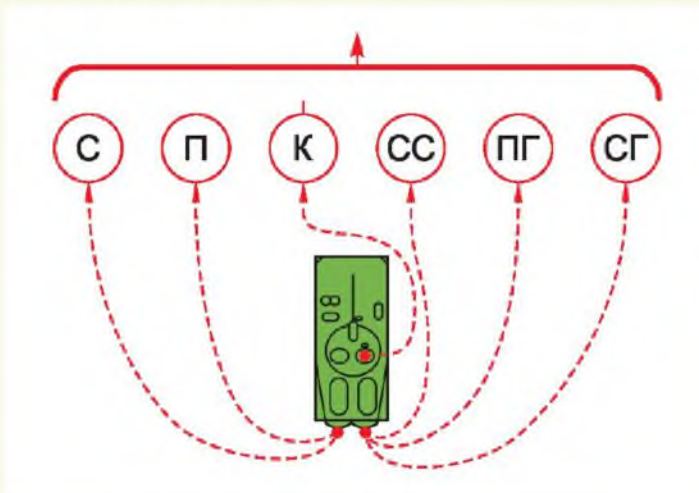
С целью обеспечения более устойчивой обороны противник будет устанавливать минно-взрывные и невзрывные заграждения. Проходы в заграждениях проделываются разными способами. В наступлении с ходу проходы проделываются, как правило, танками, на которые навешиваются минные тралы. Преодолеваются заграждения по колеям, оставленным этими тралами.

При подходе к минному полю по команде командира отделения **«Отделение, за мной, в колонну по одному (по два), в проход в минном поле, бегом – МАРШ»** пулеметчик первым выдвигается к проходу. В ходе выдвижения он прикрывает огнем движение отделения. Остальные солдаты перестраиваются в колонну и стремительным броском вслед за танком по его колеям или по проделанному проходу под прикрытием огня боевой машины пехоты преодолевают минное поле (рисунок 1.18).



Рисунок 1.18. Преодоление минно-взрывных заграждений по проделанному проходу

Преодолев минное поле, солдат по команде командира отделения **«Отделение, к бою – ВПЕРЕД»** вновь занимает свое место в цепи отделения. Ведя огонь по противнику на ходу, он продвигается к объекту атаки (рисунок 1.19). Атака должна быть стремительной – в этом за-

лог успеха. Медленно движущийся солдат – удобная мишень для противника.



Рисунок 1.19. Развертывание отделения в цепь после преодоления минного поля

Приблизившись к траншее противника на 30–35 м, солдат по команде командира **«Гранатой – ОГОНЬ»** метает гранату в траншею и стремительным рывком, пригнувшись, с криком «УРА!» решительно врывается на передний край обороны, уничтожает противника огнем в упор и безостановочно продолжает атаку в указанном направлении.

Приемы уничтожения противника в траншее огнем, гранатами, в рукопашном бою

Если солдат вынужден вести бой в траншее или ходе сообщения, он наносит поражение противнику огнем в упор, гранатами, штыком, прикладом и саперной лопатой.

Перед тем как войти в излом траншеи или хода сообщения, солдат бросает гранату и производит 1–2 очереди из автомата (прочесывает огнем).

Проволочные заграждения в виде «ежей», «рогатов» и т. п., поставленные противником в траншее или ходе сообщения, выбрасываются наверх штыком или подрываются гранатой. Если это сделать невозможно, следует скрытно обойти такой участок поверху.

ТАКТИЧЕСКАЯ ПОДГОТОВКА

Продвигаясь по траншее противника, нужно внимательно осмотреть, нет ли в ней мин-сюрпризов и других взрывных устройств.

Уничтожать противника в этих условиях очень сложно. Солдат в основном должен рассчитывать на собственное мастерство ведения ружейно-копашного боя, свое оружие и свои силы.

После высадки личного состава боевая машина пехоты преодолевает минное поле противника во взаимной огневой поддержке с танками и под прикрытием огня артиллерии. Преодолев минное поле, боевая машина пехоты, используя складки местности, скачками от рубежа к рубежу (от укрытия к укрытию) продвигается за своим отделением на удалении, обеспечивающем надежную поддержку его огнем. Боевая машина может передвигаться и непосредственно в цепи отделения. Механик-водитель должен создавать наводчику-оператору выгодные условия для поражения огневых средств противника.

Огонь из боевой машины пехоты ведется поверх цепи отделения и в промежутки между отделениями. При наступлении на открытом фланге огонь может вестись и из-за фланга отделения. Выбор того или иного вида оружия боевой машины пехоты и способа ведения огня зависит от конкретной обстановки, выявленных огневых средств противника и условий местности.

Выбор направления перемещения боевой машины пехоты осуществляют наводчик-оператор и механик-водитель в соответствии с поставленной командиром отделения задачей. Направление движения должно обеспечивать проходимость боевой машины пехоты и скрытность действий, которая достигается заблаговременным определением места для новой огневой позиции, маршрута выдвижения к ней с учетом рельефа местности. Чтобы не допустить значительного отставания от цепи отделения, а также не дать возможности противнику поразить ее, целесообразно вести огонь с одной позиции (остановки) в течение не более 1–3 мин. Каждое перемещение боевой машины пехоты производится с учетом перемещения других боевых машин взвода.

Овладение объектом атаки

Преодолев сопротивление противника на переднем крае обороны, солдат безостановочно наступает в глубине обороны противника. Не отклоняясь от направления наступления и используя складки местности, он быстро выходит в составе отделения во фланг или в тыл про-

тивника, оказывающего сопротивление, и решительной атакой уничтожает его.

Успешное продвижение танка или хотя бы одного солдата своего или соседнего отделения немедленно поддерживается другими солдатами и отделением в целом.

Боевая машина пехоты, продвигаясь сзади наступающего отделения или непосредственно в его цепи, огнем из орудия, комплекса противотанковых управляемых ракет или пулемета поддерживает его бой.

Гранатометчик и пулеметчик продвигаются в непосредственной близости от командира отделения и уничтожают противника по команде командира или самостоятельно.

По мере ослабления сопротивления противника солдат, наступающий в пешем порядке, по команде командира отделения производит посадку в машину. Механик-водитель по сигналу командира отделения увеличивает скорость движения боевой машины, догоняет цепь, затем замедляет движение машины или останавливает ее.

Солдат по команде командира **«К МАШИНЕ»** бегом выдвигается к своей машине, ставит оружие на предохранитель, затем по команде **«ПО МЕСТАМ»** в указанном порядке производит посадку, изготавливается для ведения огня на ходу. Наводчик-оператор боевой машины пехоты во время посадки личного состава наблюдает за противником и уничтожает обнаруженные цели. Солдат, продолжая наступление на боевой машине, с подходом к опорному пункту второго эшелона обороны противника вновь спешивается и атакой в составе отделения во фланг и тыл уничтожает противника.

Для восстановления утраченного положения противник может проводить контратаки.

При отражении контратаки превосходящего по силе противника солдаты по команде командира отделения занимают позицию на указанном рубеже и огнем с места уничтожают контратакующего противника, после чего продолжают наступление.

После отхода противника подразделения немедленно приступают к преследованию. Чтобы не дать противнику возможности отойти и занять оборону на новом рубеже, преследование ведется стремительно днем и ночью. Солдат, преследуя противника, умело использует складки местности и другие ее маскирующие свойства, выходит на пути отхода противника, сковывает его действия и решительной атакой в составе отделения наносит ему поражение.

ТАКТИЧЕСКАЯ ПОДГОТОВКА

Солдат преследует противника, как правило, в составе отделения на боевой машине пехоты. Заграждения и препятствия в глубине обороны преодолеваются или обходятся.

Наступление на бронетранспортере или десантом на танке осуществляется в том же порядке, что и на боевой машине пехоты.

Действия на местности, зараженной радиоактивными (отравляющими) веществами в ходе наступления

В целях задержания продвижения наступающих отходящий противник будет создавать очаги сопротивления, устраивать заграждения и может применить оружие массового поражения. В результате применения противником оружия массового поражения на поле боя могут образоваться зараженные участки местности. Поэтому при наступлении солдату необходимо быть внимательным, чтобы своевременно обнаружить такие участки и доложить о них командиру.

При преодолении зараженных участков местности солдаты, находящиеся в бронетранспортерах, надевают противогазы, в боевых машинах пехоты включается система защиты от оружия массового поражения. Движение осуществляется по возможности на максимальной скорости по направлению, обеспечивающему наименьшее поражение и заражение людей и боевых машин.

При действиях в пешем порядке, на открытых машинах и десантом на танке в сухую погоду для преодоления участков местности, зараженных радиоактивными веществами, солдат надевает респиратор, защитный плащ, чулки и перчатки, отравляющими веществами – противогаз, защитный плащ, чулки и перчатки. В сырую погоду солдат надевает лишь средства защиты кожи. Открытые зараженные участки местности солдат преодолевает длинными и стремительными перебежками. Для остановки выбирается место с низкой растительностью. Перед тем как лечь на зараженную землю, необходимо запахнуть левую полу верхней одежды. Действуя на зараженной местности, не следует прикасаться к предметам, принимать пищу и пить.

После преодоления зараженного участка средства защиты снимаются.

Солдат в наступлении

Стремительная атака	Үдемелі шабуыл	Aggressive attack
Радиоактивные вещества	Радиобелсенді заттар	Radioactive agents
Подразделение	Кіші бөлімше	Subunit
Взрывное устройство	Жарылғыш құрылғы	Explosive device
Минное поле	Миналанған дала	Minefield
Преодоление заграждений	Тосқауылдарды басып өту	Overcoming obstacles



1. Расскажите о действиях солдата, наступающего в составе отделения из положения непосредственного соприкосновения с противником.
2. Расскажите о действиях солдата при бое в траншее.



1. Отработайте действия солдата, наступающего в составе отделения с ходу.
2. Отработайте действия при метании гранаты по траншее.



ТАКТИЧЕСКАЯ ПОДГОТОВКА

§ 7. Солдат-наблюдатель

Наблюдение – один из наиболее распространенных способов ведения разведки противника и местности. Организуется во всех видах боевой деятельности войск и ведется непрерывно. В условиях ограниченной видимости – с применением приборов ночного видения и других технических средств, средств освещения местности, дополняется подслушиванием.

Каждый солдат обязан непрерывно вести наблюдение за полем боя, т. е. за противником и местностью, и добывать важные сведения о характере его действий. Наблюдением выявляются и подтверждаются сосредоточение войск противника для перехода в наступление, расположение его огневых средств, боевой техники, пунктов управления, инженерных заграждений и другие сведения.

Наблюдение в подразделениях организуется командирами подразделений и ведется наблюдателем с наблюдательных постов и командно-наблюдательных пунктов.

Наблюдатель обычно назначается из числа специально подготовленных солдат и сержантов. Он обязан:

- уметь выбирать, оборудовать и маскировать место для наблюдения, ориентироваться на местности в любое время года и суток;
- определять расстояние до целей и объектов, пользоваться приборами наблюдения и средствами связи;
- знать разведывательные признаки основных видов вооружения и боевой техники противника, анализировать сведения, вести записи в журнале наблюдения и четко докладывать о результатах наблюдения командиру.

Наблюдателю для ведения разведки противника назначается сектор, полоса, район или объект наблюдения. Сектор назначается при наблюдении за противником на пересеченной местности. Если местность позволяет наблюдать вперед и в стороны и поставлена задача вести наблюдение за противником и за своими подразделениями, назначается полоса. Для выполнения задачи наблюдатель обеспечивается штатными приборами наблюдения.

При постановке задачи наблюдателю указываются:

- ориентиры и кодированные, т. е. условные, наименования местных предметов;
- сведения о противнике и своих подразделениях;

- место для наблюдения;
- сектор или полоса наблюдения, на что обратить особое внимание;
- направления вероятного подлета самолетов, вертолетов противника;
- порядок доклада результатов наблюдения, сигналы оповещения.

Выбор места для наблюдения, его оборудование и маскировка

Эффективность наблюдения в значительной степени зависит от умения выбирать и оборудовать место для наблюдения с таким расчетом, чтобы оно обеспечивало хороший обзор, скрытный подход, маскировку и защиту от поражения огневыми средствами.

Выбранное место маскируется так, чтобы не вызывать у противника подозрения. Наиболее надежным укрытием наблюдателя является окоп. Место для наблюдения может быть выбрано в траншее, специально оборудованном сооружении или другом удобном для наблюдения месте.

При выборе места необходимо помнить, что наблюдатель должен все видеть и слышать, оставаясь незамеченным (рисунок 1.20). Место для наблюдения не должно располагаться вблизи ярко выраженных ориентиров, нельзя выдвигаться на вершины высот, холмов, курганов, барханов, чтобы не вырисовываться на горизонте.

На открытом пространстве наблюдатель выбирает место для наблюдения с таким расчетом, чтобы окраска его одежды и вооружение сливались с естественной окраской местности. При расположении около местных предметов (дерево, столб, пень, куст, камень и т. п.) надо вести наблюдение лежа, находясь с теневой стороны.

При выборе места для наблюдения в населенном пункте наблюдатели располагаются за стенами разрушенных домов, на чердаках, верхних этажах и т. д. Располагаясь на чердаках или за заборами, они могут вести наблюдение через щели и отверстия. Следует иметь в виду, что противник будет стремиться артиллерийским огнем разрушить объекты и местные предметы, которые могут быть использованы для наблюдения.

ТАКТИЧЕСКАЯ ПОДГОТОВКА



Правильно



Неправильно



Правильно



Неправильно



Правильно



Правильно



Неправильно

Рисунок 1.20. Выбор места для наблюдения

В лесу и кустарнике лучше всего располагаться для наблюдения несколько в глубине от опушки, в тени деревьев, на земле или деревьях.

При выборе места для наблюдения в лесу дерево надо выбирать толстое, суковатое, ствол которого закрыт со стороны противника густыми ветками. Внешне и своими размерами оно не должно резко выделяться на общем фоне лесного массива. Для размещения наблюдателя на дереве обычно устраивается площадка из сучьев и веток.

Места для наблюдения в горной местности выбираются на скатах и отрогах господствующих высот, у скал и утесов. Необходимо помнить, что в горах даже с самого удачно выбранного места можно просматривать не более 30–40 % лежащей впереди местности. Поэтому для наблюдения за отдельным направлением выбирается не менее 2–3 мест. Выбирать место для наблюдения непосредственно на вершинах гор и у резко выделяющихся местных предметов не рекомендуется. В этом случае положение наблюдателя хорошо проектируется на фоне неба.

Обнаружение целей и доклад о результатах наблюдения

Работа наблюдателя начинается с детального изучения местности в указанном ему секторе или полосе. Вести наблюдение необходимо в определенной последовательности.

Для удобства наблюдения необходимо разделить заданный сектор или полосу наблюдения на зоны: ближнюю, среднюю и дальнюю, обозначая их условными линиями по местным предметам (рисунок 1.21). *Ближняя зона* включает участок местности в пределах видимости мелких предметов, объектов и целей (до 400 м). *Средняя зона* намечается в пределах видимости выделяющихся местных предметов (обычно от 400 до 800 м). *Дальняя зона* включает весь участок местности до пределов видимости с помощью оптических приборов. Граница зон намечается на местности по ориентирам или местным предметам.

Сначала наблюдатель осматривает местность невооруженным глазом, затем с помощью оптических приборов – те участки, на которых возможно расположение объектов противника.

Наблюдение начинается обычно с ближней зоны и ведется справа налево путем последовательного осмотра местности и местных предметов. Наблюдатель, осмотрев справа налево ближнюю зону, взглядом возвращается по ней обратно, как бы проверяя себя, затем осматривает в таком же порядке среднюю и дальнюю зоны.

Применение оптических приборов повышает эффективность наблюдения, дает возможность обозревать объекты и цели, невидимые или плохо видимые невооруженным глазом. Однако длительное наблюдение с оптическим прибором утомляет зрение и ограничивает сектор одновременного обзора. Поэтому наблюдение с оптическим прибором следует чередовать с наблюдением невооруженным глазом.

ТАКТИЧЕСКАЯ ПОДГОТОВКА



Рисунок 1.21. Порядок осмотра местности в секторе наблюдателя

При наблюдении в средней и дальней зонах выгоднее первоначально отыскивать объект невооруженным глазом. А после того, как цель выявлена, необходимо приступить к ее изучению с помощью оптического прибора.

Наблюдатель может оставить место наблюдения или перейти на новое только по приказу командира. Переход на новое место для наблюдения производится скрытно с соблюдением мер маскировки.

Ночные условия ограничивают видимость, меняя очертания предметов, что затрудняет ориентирование на местности, обнаружение и распознавание объектов. Поэтому в ночных условиях количество наблюдателей увеличивается, а их места размещения выбираются как можно ближе к противнику. Наблюдение ночью ведется с применением радиолокационных станций, приборов ночного видения, а также при искусственном освещении местности, которое, как правило, осуществляется по указанию командира. В качестве ориентиров назначаются местные предметы, которые видны в ночных условиях.

При наблюдении на неосвещенной местности обнаружение целей и распознавание характера действий противника осуществляются в основном по их демаскирующим признакам. Так, например, свет карманного фонаря виден до 1,5–2 км, вспышки выстрелов из стрелкового оружия – до 1,5–2 км, свет фар автомобиля и танка на равнинной местности – до 4–8 км. Важными световыми демаскирующими признаками являются вспышки при стрельбе пулеметов, орудий и других огневых средств.

Цель, обнаруживающую себя светом, вначале наблюдают невооруженным глазом, затем, заметив положение ее относительно какого-либо ориентира, отыскивают с помощью приборов наблюдения.

Наблюдателю необходимо соблюдать все меры световой маскировки. Он должен помнить, что глаз привыкает к темноте не сразу, а в течение некоторого времени. Чем дольше человек находится в темноте, тем лучше он ориентируется. После часа пребывания в полной темноте способность глаза видеть слабые источники света и силуэты целей улучшается.

Определение расстояний в ночных условиях осуществляется по слышимости звуков. Примерные дальности слышимости некоторых звуков при нормальном слухе и благоприятных условиях погоды приведены в таблице № 1.

Не прекращая наблюдения, обо всем замеченном наблюдатель докладывает командиру. Доклад о результатах наблюдения должен быть кратким и четким. Наблюдатель негромко, но так, чтобы слышал командир, указывает ориентир (местный предмет), положение обнаруженной цели относительно ориентира (вправо, влево, дальше, ближе) и ее действие. Например: «Ориентир два – влево 50, ближе 100, у желтого куста наблюдательный пункт противника».

ТАКТИЧЕСКАЯ ПОДГОТОВКА

Таблица № 1

Дальность слышимости некоторых звуков

Объекты	Дальность, км
Негромкий разговор, кашель, негромкие команды, зарядание оружия, резка проволоки	0,1–0,2
Забивка в землю кольев вручную	0,3
Рубка и пилка леса (стук топора, визг пилы)	0,4
Движение подразделения в пешем порядке	0,3–0,6
Падение срубленных деревьев (треск сучьев, глухой удар о землю)	0,8
Движение автомобилей	0,5–1
Отрывка окопов (удары лопаты о камень)	1
Одиночные выстрелы из автомата	2–3
Стрельба очередями, движение танков	3–4
Орудийная стрельба	10–15

Обнаружив радиоактивное заражение или применение противником отравляющих веществ, наблюдатель немедленно надевает средства защиты, докладывает командиру и продолжает выполнять задачу.

Составление схемы местности и нанесение целей на схему

Для того чтобы организовать тщательное наблюдение и получить более полные и точные данные о противнике и местности, наблюдатель ведет схему местности.

Схема местности представляет собой простейший чертеж, на который наносятся место наблюдательного поста, ориентиры, сектор наблюдения, характерные особенности рельефа и некоторые важные местные предметы.

Схема местности чаще всего готовится заранее по карте. В отдельных случаях она составляется приемами глазомерной съемки.

Прибыв на наблюдательный пост, наблюдатель в нижней части листа посередине схемы местности наносит условный знак наблюдательного поста и прочерчивает через него направление север–юг. Затем определяет полосу (сектор) наблюдения и ориентиры. Все ори-

ентиры наносятся в перспективном виде, подписываются их условное название, номер и расстояние до ориентира.

После этого рекомендуется нанести на схему поля невидимости (участки местности, которые закрыты от наблюдателя какими-либо местными предметами или формами рельефа) в следующем порядке:

- просматривая полосу (сектор) наблюдения справа налево, найти местные предметы и детали рельефа, ограничивающие обзор участка в глубину;

- определить, на какую дальность каждый из этих предметов ограничивает видимость;

- определив на местности ближние и дальние границы непросматриваемых участков, нанести их на схему и отметить условным знаком (штриховкой) поля невидимости.

Подготовленная таким образом схема значительно облегчает работу наблюдателя.

Прибор ночного видения	Түнде көру аспабы	Night vision device
Ограниченная видимость	Шектелген көрініс	Limited visibility
Детальное изучение местности	Жергілікті жерді егжей-тегжейлі үйрену	Detailed terrain analysis
Дальность слышимости	Есту қашықтығы	Hearing range
Объект наблюдения	Бақылау нысаны	Observed object



1. Расскажите о принципах выбора места для наблюдения и его оборудовании. Какие требования предъявляются к его маскировке?
2. В какой последовательности необходимо вести осмотр местности в секторе наблюдения?
3. Как должен происходить доклад о результатах наблюдения?



Составьте схему местности и нанесите на нее обнаруженные цели.



ТАКТИЧЕСКАЯ ПОДГОТОВКА**§ 8. Солдат в дозоре**

Для своевременного обнаружения противника и разведки местности от подразделений, ведущих разведку или выполняющих другие задачи в отрыве от своих главных сил, высылаются дозорные отделения. Отделение действует на боевой машине пехоты (бронетранспортере) или в пешем порядке, зимой – на лыжах.

Наблюдение дозорным отделением производится на ходу и с коротких остановок. Если разведка какого-либо объекта с машины затруднена, высылаются пешие дозорные. Их основная задача – осмотр местности и местных предметов в целях обнаружения противника. Дозорные могут высылаться вперед или в сторону на удаление до 300 м. Это расстояние обеспечивает наблюдение и поддержку дозорных огнем.

Действия солдата, назначенного дозорным

При подготовке к действиям в составе дозорного отделения личный состав должен тщательно проверить исправность своего оружия, боеприпасов, средств индивидуальной защиты, сдать все документы, письма и блокноты сержанту роты, подогнать обмундирование и снаряжение, чтобы оно при движении не издавало шума и не стесняло действий. При этом необходимо подготовить предупредительные знаки для обозначения зараженных участков местности и заграждений.

**Движение дозорных, осмотр местности и местных предметов.
Доклад о результатах наблюдения**

Дозорные высылаются обычно парами, один из них назначается старшим. Им указывается направление движения, пункты для осмотра и сигналы для связи.

Продвигаются дозорные вне дорог от одного пункта, удобного для наблюдения, к другому. Машина при этом располагается в укрытии, наводчик-оператор боевой машины пехоты (наводчик пулемета бронетранспортера) находится в готовности поддерживать действия дозорных огнем.

Старший дозорный следует позади дозорного, следя за сигналами командира отделения и в случае необходимости поддерживая дозорного огнем.

Дозорные тщательно осматривают местность и местные предметы, действуя скрытно и быстро. Они обязаны обращать внимание на все признаки, по которым можно обнаружить противника (следы от гусениц боевых машин, обрывки газет, остатки пищи, упаковка от боеприпасов, помятая трава, следы костров, обломанные ветки, пыль на дороге и др.).

Местные предметы дозорные осматривают сначала издали, только убедившись в отсутствии противника, подходят ближе.

Осмотр населенного пункта проводится издали, с его окраины. Особое внимание обращается на те места, где противник может расположить подразделения охранения и наблюдения, огневые средства (отдельно стоящие строения, каменные здания, посадки и заросли на окраине населенного пункта). Если наличия противника не обнаружено, следует подойти к населенному пункту и опросить местных жителей. После этого можно продвигаться через населенный пункт в готовности к открытию огня. Отдельные строения дозорные осматривают сначала снаружи, для чего один из них вплотную приближается к строению, обходит его, осматривает окна и двери и прислушивается к тому, что происходит внутри. Затем заходит внутрь строения и осматривает его, особое внимание уделяет подвалу и чердаку. Старший дозорный все это время находится в укрытии, ведет наблюдение за окнами и дверью в готовности к открытию огня. При осмотре строений необходимо помнить, что противник может установить мины-ловушки, замаскированные под какой-либо предмет (телефон, портмоне и т. п.).

Осмотр леса необходимо производить с его опушки. По разведывательным признакам нужно определить наличие противника. Следует обращать внимание на поломанные ветки, согнутые деревья, дым от костров и т. п. Дозорные в лесу продвигаются по обочинам дорог, обращая внимание на места, где возможны засады противника (овраги, лощины, гати, мосты, вершины деревьев, густые заросли). В густом лесу, где трудно ориентироваться, дозорные могут двигаться по азимуту.

Осмотр реки начинается с осмотра подступов к ней. При подходе к реке тщательно осматриваются кустарники, промоины и другие скрытые места на обоих берегах. Признаками брода могут быть дорожки, тропинки и колеи, продолжающиеся на другом берегу, перекиды и места с мелковолнистой поверхностью воды.

ТАКТИЧЕСКАЯ ПОДГОТОВКА

Осмотр глубокого оврага, который не просматривается сверху, дозорный производит, двигаясь по его дну. Старший дозорный следует по верху оврага в готовности поддержать дозорного огнем.

В *горах* дозорные продвигаются по дорогам, тропам или ущельям, внимательно осматривая их. При осмотре высоты нельзя выдвигаться на ее гребень. Осмотр производится со скатов или обходом со стороны.

Если при выполнении задачи дозорные обнаружат минное поле или зараженный участок, они должны немедленно доложить командиру отделения об этом установленным сигналом, найти обход и обозначить указками.

При действиях ночью дозорные должны строго соблюдать тишину, не зажигать огня, избегать движения по гребням высот и остановок на высотах. Дозорным нельзя переговариваться между собой, действовать надо по примеру старшего: старший остановился – останавливается дозорный, старший лег – ложится и дозорный. Ночью необходимо тщательно осматривать все местные предметы, особенно в местах, где возможны засады противника.

Обо всем замеченном старший дозорный немедленно докладывает командиру отделения установленными сигналами «Вижу противника», «Путь свободен» и др.

Достигнув пункта, намеченного для наблюдения, дозорные располагаются скрытно и внимательно осматривают впереди лежащую местность. Командир отделения вместе с отделением выдвигается к дозорным, при необходимости уточняет им задачу и высылает вперед.

При встрече с одиночными солдатами и мелкими группами противника старший дозорный в соответствии с приказом командира отделения может организовать захват пленного, документов и образцов вооружения. Если это не удастся, противник уничтожается. При внезапной встрече с противником дозорные открывают огонь и уничтожают его.

Пункт осмотра	Қарау пункті	Civilian/security checkpoint
Установленный сигнал	Бекітілген белгі-дабыл	Signal
Пешие дозорные	Жаяу шолушылар	Foot patrol
Старший дозорный	Аға шолушы	Senior patrolman
Дозорное отделение	Шолу бөлімі	Patrol division
Разведка местности	Жергілікті жерді барлау	Terrain reconnaissance
Порядок осмотра	Қарау реттілігі	Inspection procedure



1. В каких случаях и с какой целью высылаются дозорные?
2. Какие действия должны предпринять дозорные при встрече с противником?



1. Продемонстрируйте порядок движения и действия дозорных при осмотре местности и местных предметов.
2. Продемонстрируйте порядок доклада старшего дозорного о результатах осмотра.



РАЗДЕЛ 2 ОГНЕВАЯ ПОДГОТОВКА



Изучив раздел, вы научитесь:

- выполнению норматива в неполной разборке и сборке автомата Калашникова;
- вести стрельбу из различных положений и с любого места;
- приемам метания ручных осколочных и противотанковых гранат;
- безопасному обращению и практической стрельбе из пневматического оружия.

§ 1. Тренировка в неполной разборке и сборке автомата Калашникова

Неполная разборка автомата Калашникова имеет следующий порядок (рисунок 2.1):



Рисунок 2.1. Порядок неполной разборки автомата

1. Отделить магазин, проверить, нет ли патрона в патроннике и спустить курок с боевого взвода.
2. Вынуть пенал с принадлежностью.
3. Отделить шомпол.
4. Отделить дульный тормоз-компенсатор.
5. Отделить крышку ствольной коробки.
6. Отделить возвратный механизм.
7. Отделить затворную раму с затвором.
8. Отделить затвор от затворной рамы.
9. Отделить газовую трубку со ствольной накладкой.

Сборка автомата после неполной разборки производится в обратном порядке.

ОГНЕВАЯ ПОДГОТОВКА

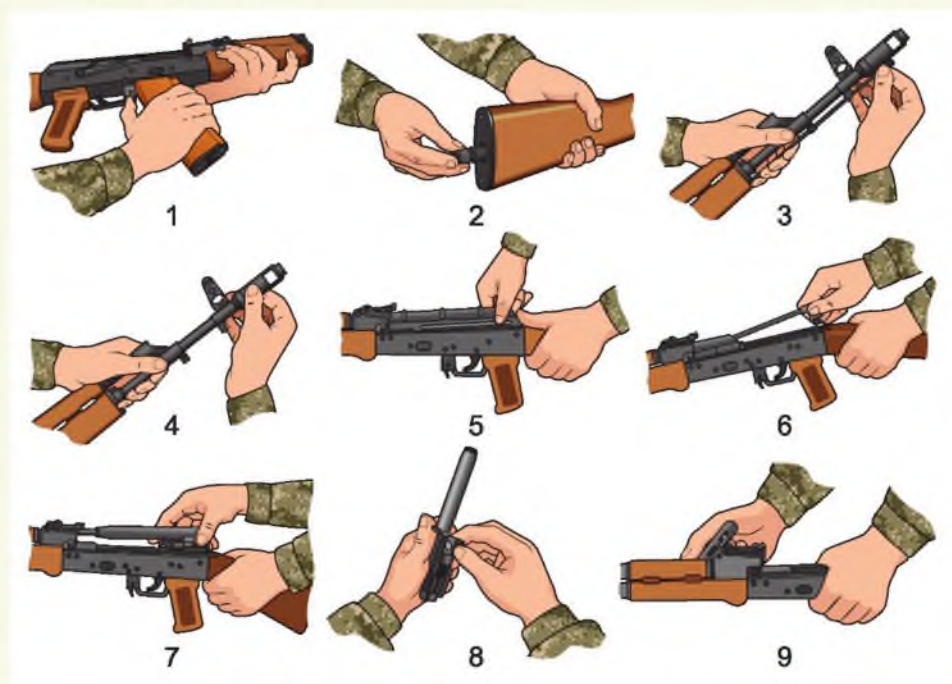
Условия выполнения норматива «Неполная разборка оружия». Оружие расположено на подстилке, инструмент наготове. Обучаемый находится непосредственно у оружия. Норматив выполняется одним обучаемым.

Оценка по времени выполнения норматива обучаемым: «отлично» – 13 сек., «хорошо» – 14 сек., «удовлетворительно» – 17 сек.

При выполнении норматива *«Сборка оружия после неполной разборки»* оружие разобрано. Части и механизмы аккуратно разложены на подстилке, инструмент наготове. Обучаемый находится у оружия. Норматив выполняется одним обучаемым.

Оценка по времени выполнения норматива обучаемым: «отлично» – 23 сек., «хорошо» – 25 сек., «удовлетворительно» – 30 сек.

Работа частей и механизмов автомата.**Положение частей и механизмов до заряжания**

Затворная рама с газовым поршнем и затвором под воздействием возвратного механизма находится в крайнем переднем положении, газовый поршень – в патрубке газовой камеры. Канал ствола закрыт затвором. Затвор повернут вокруг продольной оси вправо, его боевые выступы находятся в вырезах ствольной коробки – затвор заперт. Возвратная пружина имеет наименьшее сжатие.

Рычаг автоспуска под воздействием выступа затворной рамы повернут вперед и вниз (рисунок 2.2).

Курок спущен и упирается в затвор. Ударник под действием курка подан вперед. Боевая пружина находится в наименьшем сжатии, своей петлей она прижимает курок к затвору, а изогнутыми концами прижимает прямоугольные выступы спускового крючка к дну ствольной коробки. При этом хвост спускового крючка находится в переднем положении.

Замедлитель курка под действием своей пружины передним выступом прижат к дну ствольной коробки.

Переводчик находится в крайнем верхнем положении и закрывает ступенчатый вырез в крышке ствольной коробки (переводчик поставлен на предохранитель). Сектор переводчика вошел в вырез шептала одиночного огня и находится над правым прямоугольным выступом спускового крючка (запирает спусковой крючок).



Рисунок 2.2. Положение частей ударно-спускового механизма до заряжания при включенном предохранителе и спущенном курке:
 1 – спусковой крючок; 2 – сектор переводчика; 3 – шептало одиночного огня;
 4 – замедлитель курка; 5 – фигурный выступ спускового крючка;
 6 – боевая пружина; 7 – курок; 8 – рычаг автоспуска;
 9 – затворная рама; 10 – шептало автоспуска

Работа частей и механизмов при заряжании

Для заряжания автомата необходимо присоединить к нему снаряженный магазин, поставить переводчик на автоматический (АВ) или одиночный (ОД) огонь, отвести затворную раму назад до отказа и отпустить ее. Автомат заряжен.

При присоединении магазина верхний патрон, упираясь снизу в затворную раму, несколько опускает патроны в магазин, сжимая его пружину.

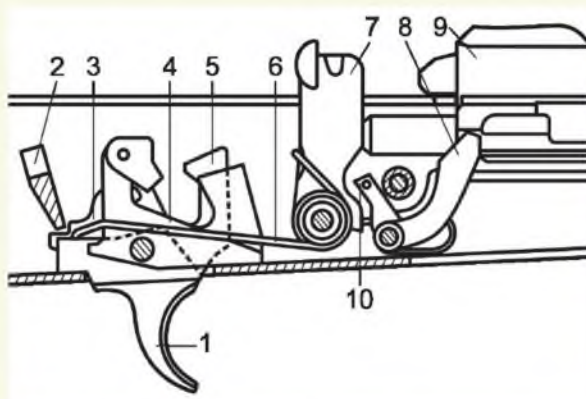
При постановке переводчика на автоматический огонь ступенчатый вырез в крышке ствольной коробки для рукоятки затворной рамы освобождается, сектор переводчика остается в вырезе шептала одиночного огня, но не препятствует повороту спускового крючка.

При отведении затворной рамы назад (на длину свободного хода) она, действуя передним скосом фигурного выреза на ведущий выступ затвора, поворачивает затвор влево. При этом боевые выступы затвора выходят из вырезов ствольной коробки – происходит отпирание затвора. Выступ затворной рамы освобождает рычаг автоспуска, и шептало автоспуска под действием пружины прижимается к передней плоскости курка.

При дальнейшем отведении затворной рамы вместе с ней отходит назад затвор, открывая канал ствола. Возвратная пружина сжимается.

ОГНЕВАЯ ПОДГОТОВКА

Курок под действием затворной рамы поворачивается на оси, боевая пружина закручивается. Боевой взвод курка последовательно заскакивает за фигурный выступ спускового крючка и под защелку замедлителя курка, курок становится на нижний выступ шептала автоспуска. Рычаг автоспуска при этом поднимается вверх и становится на пути движения выступа затворной рамы.

Как только нижняя плоскость затворной рамы пройдет окно для магазина, патроны под действием пружины магазина поднимутся вверх до упора верхним патроном в загиб стенки магазина.

При отпуске затворной рамы она вместе с затвором под действием возвратного механизма подается вперед. Затвор выталкивает из магазина верхний патрон, досылает его в патронник и закрывает канал ствола. При подходе затвора к казенному срезу ствола зацеп выбрасывателя заскакивает в кольцевую проточку гильзы. Затвор под действием скоса левого выреза ствольной коробки на скос левого боевого выступа затвора, а затем под действием фигурного выреза затворной рамы на ведущий выступ затвора поворачивается вокруг продольной оси вправо. Боевые выступы затвора заходят за боевые упоры ствольной коробки – затвор запирается. Затворная рама, продолжая движение вперед, своим выступом поворачивает рычаг автоспуска вперед и вниз, выводя шептало автоспуска из-под взвода автоспуска курка. Курок под действием боевой пружины поворачивается, выходит из-под защелки замедлителя и становится на боевой взвод (рисунок 2.3).



Рисунок 2.3. Положение частей ударно-спускового механизма перед выстрелом: 1 – спусковой крючок; 2 – сектор переводчика; 3 – замедлитель курка; 4 – курок; 5 – шептало автоспуска; 6 – затворная рама

При постановке переводчика на предохранитель переводчик закрывает ступенчатый вырез крышки ствольной коробки и становится на пути движения рукоятки затворной рамы назад. Сектор переводчика поворачивается вперед и становится над правым прямоугольным выступом спускового крючка (запирает спусковой крючок).

Работа частей и механизмов при стрельбе

1. Работа частей и механизмов при автоматической стрельбе.

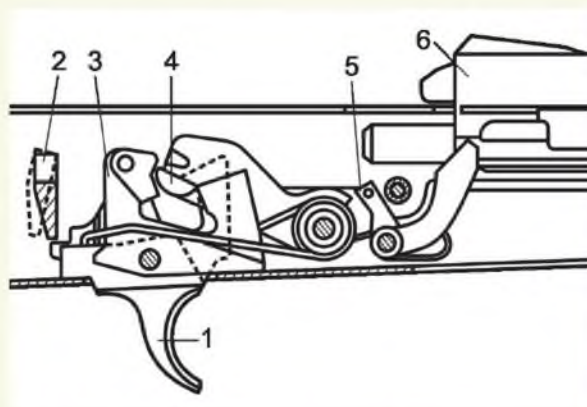
Для производства автоматической стрельбы надо поставить переводчик на автоматический огонь (АВ), если он не был поставлен при зарядании, и нажать на спусковой крючок.

При постановке на автоматический огонь сектор переводчика освобождает прямоугольный выступ спускового крючка (отпирает спусковой крючок) и остается в вырезе шептала одиночного огня. Спусковой крючок получает возможность поворачиваться вокруг своей оси. Шептало одиночного огня от поворота вместе со спусковым крючком удерживается сектором переводчика.

При нажатии на хвост спускового крючка его фигурный выступ выходит из зацепления с боевым взводом курка. Курок под действием боевой пружины поворачивается на своей оси и энергично наносит удар по ударнику. Ударник бойком разбивает капсюль патрона. Ударный состав капсюля патрона воспламеняется, пламя через затравочные отверстия в дне гильзы проникает к пороховому заряду и воспламеняет его. Происходит выстрел.

Пуля под действием пороховых газов движется по каналу ствола. Как только она минует газоотводное отверстие, часть газов устремляется в газовую камеру, давит на газовый поршень и отбрасывает затворную раму назад. Отходя назад, затворная рама (как и при отведении ее назад за рукоятку) передним скосом фигурного выреза поворачивает затвор вокруг продольной оси и выводит его боевые выступы из-за боевых упоров ствольной коробки. Происходит отпирание затвора и открывание канала ствола. Выступ затворной рамы освобождает рычаг автоспуска. Он под действием пружины несколько поднимается вверх, а шептало автоспуска прижимается к передней плоскости курка. К этому времени пуля вылетает из канала ствола.

После вылета пули из канала ствола автомата пороховые газы падают в заднюю камеру дульного тормоза-компенсатора, расширяются и, проходя через компенсационные отверстия, создают реактив-

ОГНЕВАЯ ПОДГОТОВКА

ную силу, отклоняющую дульную часть автомата в сторону, противоположную расположению отверстий (влево, вниз). Часть пороховых газов, ударяясь о передние стенки задней и передней камер, уменьшает отдачу. Встреча газов, выходящих из щелей задней камеры, с газами, отраженными от передней стенки передней камеры, уменьшает звук выстрела.

Затворная рама с затвором по инерции продолжает движение назад. Гильза, удерживаемая зацепом выбрасывателя, наталкивается на отражательный выступ ствольной коробки и выбрасывается наружу.

В дальнейшем работа частей и механизмов, за исключением работы курка и замедлителя, происходит так же, как и при зарядании. Курок ставится на верхний выступ шептала автоспуска и удерживается на нем при возвращении затворной рамы с затвором в переднее положение. После того, как затвор дошел верхний патрон из магазина в патронник, происходит закрытие канала ствола и запираение затвора. Затворная рама, продолжая движение вперед, выводит шептало автоспуска из-под взвода автоспуска курка. Курок под действием боевой пружины поворачивается и ударяет по защелке замедлителя курка; замедлитель поворачивается назад, подставляя под удар курка передний выступ. Вследствие этих ударов по замедлителю движение курка вперед несколько замедляется, что позволяет стволу после удара по нему затворной рамы с затвором принять положение, близкое к первоначальному. Этим повышается кучность боя. После удара по переднему выступу замедлителя курок наносит удар по ударнику. Происходит выстрел. Работа частей и механизмов автомата повторяется. Автоматическая стрельба будет продолжаться до тех пор, пока нажат спусковой крючок и в магазине имеются патроны.

Для прекращения стрельбы надо отпустить спусковой крючок. Под действием боевой пружины он повернется и его фигурный выступ встанет на пути движения боевого взвода курка. Курок останавливается на боевом взводе. Стрельба прекращается, но автомат остается заряженным, готовым к производству дальнейшей автоматической стрельбы.

2. Работа частей и механизмов при стрельбе одиночными выстрелами.

Для производства одиночного выстрела необходимо поставить переводчик на одиночный огонь (ОД) и нажать на спусковой крючок.

При постановке переводчика из положения «на предохранитель» в положение «на одиночный огонь» (ОД) сектор переводчика освобождает прямоугольный выступ спускового крючка (отпирает спусковой крючок), полностью выходит из выреза шептала одиночного огня и при стрельбе участия в работе ударно-спускового механизма не принимает.

После первого выстрела части и механизмы совершают ту же работу, что и при автоматической стрельбе. Однако следующего выстрела не произойдет, так как вместе со спусковым крючком повернулось вперед шептало одиночного огня и его зацеп встал на пути движения боевого взвода курка. Боевой взвод курка заскочит за шептало одиночного огня, а курок остановится в заднем положении (рисунок 2.4).



Рисунок 2.4. Положение частей ударно-спускового механизма после выстрела при переводчике, установленном на одиночный огонь:
1 – спусковой крючок; 2 – замедлитель курка; 3 – шептало одиночного огня;
4 – курок; 5 – шептало автоспуска; 6 – затворная рама

Для производства следующего выстрела необходимо отпустить спусковой крючок и снова нажать на него. Когда спусковой крючок будет отпущен, он под действием концов боевой пружины повернется вместе с шепталом одиночного огня. Шептало одиночного огня выходит из зацепления с боевым взводом курка и освобождает курок. Курок под воздействием боевой пружины поворачивается, ударяет сначала по защелке замедлителя, затем по его переднему выступу и становится на боевой взвод. При нажатии на спусковой крючок его фигурный выступ выходит из зацепления с боевым взводом

ОГНЕВАЯ ПОДГОТОВКА

курка, работа частей и механизмов повторяется. Происходит очередной выстрел.

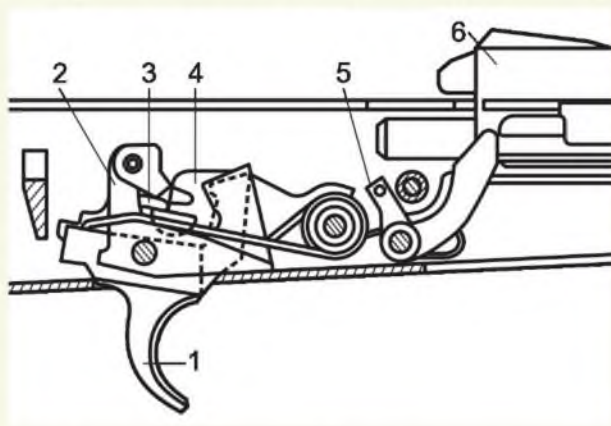
Автоматическая стрельба	Автоматтық ату	Automatic fire
Одиночный выстрел	Дара ату	Single shot
Спусковой крючок	Ағытқыш ілмек	Trigger
Курок	Шүріппе	Hammer



1. Расскажите, в каком положении находятся части и механизмы автомата до заряжания.
2. В чем отличие работы механизмов автомата при одиночном и автоматическом огне?



Продемонстрируйте неполную разборку и сборку автомата Калашникова.



§ 2. Тренировка в изготовке к стрельбе (АК-74)

Снаряжение магазина патронами и укладывание его в сумку

Если перед заряданием автомата магазин не был снаряжен патронами или патроны были израсходованы при стрельбе, то необходимо снарядить магазин.

Для снаряжения магазина патронами надо взять в левую руку магазин горловиной вверх и выпуклой стороной влево, а в правую руку – патроны пулями к мизинцу так, чтобы дно гильзы немного возвышалось над большим и указательным пальцами. Удерживая магазин с небольшим наклоном влево, нажимом большого пальца (рисунок 2.5) вложить патроны по одному под загибы боковых стенок дном гильзы к задней стенке магазина.



Рисунок 2.5. Снаряжение магазина

Для снаряжения магазина патронами из обоймы необходимо взять магазин в левую руку, правой рукой присоединить к нему переходник так, чтобы его загибы вошли в соответствующие пазы на горловине магазина (рисунок 2.6). Держа магазин в левой руке, правой рукой вставить обойму с патронами в переходник. При этом патроны должны быть направлены пулями вверх. Нажимая указательным пальцем правой руки на корпус гильзы (у дна) верхнего патрона и пропуская обойму между средним и указательным пальцами, утопить патроны в магазин. Вынуть из переходника пустую обойму, вставить новую обойму с патронами и доснарядить магазин. Затем снять с магазина переходник. Применение обоймы ускоряет снаряжение магазина патронами.

ОГНЕВАЯ ПОДГОТОВКА



Рисунок 2.6. Снаряжение магазина патронами из обоймы:
1 – магазин; 2 – переходник; 3 – обойма; 4 – патроны

Для снаряжения обоймы патронами необходимо вставить ее в переходник так, чтобы она вошла в пазы переходника и уперлась бы в его упор. Держа обойму с надетым переходником в левой руке, правой рукой, удерживая патрон за пулю и верхнюю часть гильзы тремя пальцами (большим, указательным и средним), вставить его в пазы обоймы (рисунок 2.7, а).

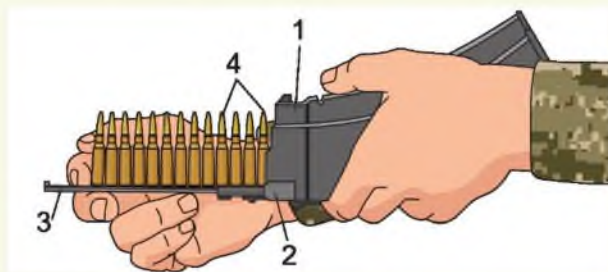

Рисунок 2.7. Снаряжение обоймы патронами:
а – с переходником; б – без переходника

Обойму можно снаряжать патронами и без переходника. Для этого необходимо взять ее в левую руку, а патрон – в правую. Нажав на зацеп пружины, вставить пулю между обоймой и пружиной (утопить зацеп); вставить патроны в пазы обоймы (рисунок 2.7, б); вынуть пулю патрона из-под пружины обоймы.

Снаряженный магазин укладывается в сумку горловиной вниз.

Изготовка к стрельбе из автомата Калашникова

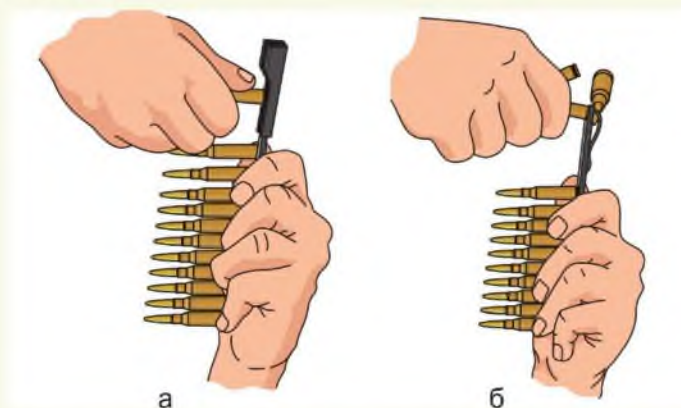
Стрельба из автомата может вестись из различных положений и с любого места, откуда видна цель или участок местности, на котором ожидается появление противника.

При ведении огня с места в пешем порядке автоматчик принимает положение для стрельбы стоя, с колена или лежа (в зависимости от условий местности и огня противника). В движении автоматчик может вести огонь на ходу и с короткой остановки.

В боевых условиях место для стрельбы автоматчик занимает и оборудует по указанию командира отделения или самостоятельно. В зависимости от обстановки место для стрельбы выбирается в траншее, окопе, воронке от снаряда, канаве, за камнем, пнем и т. д. В населенном пункте место для стрельбы может быть выбрано в окне здания, на чердаке, в фундаменте строения и т. п.

Не следует выбирать место для стрельбы вблизи выделяющихся местных предметов, а также на гребнях возвышенностей.

При заблаговременной подготовке места для стрельбы необходимо проверить возможность ведения огня в заданном секторе или направлении, для чего автомат последовательно наводится на различные местные предметы. Для удобства и повышения эффективности огня из автомата необходимо подготовить упор под цевьё.

Для успешного выполнения огневых задач каждый автоматчик должен в совершенстве владеть приемами стрельбы из автомата. Руководствуясь общими правилами выполнения приемов стрельбы и учитывая свои индивидуальные особенности, он должен выработать и использовать наиболее выгодное и устойчивое положение для стрельбы, добиваясь однообразного положения головы, корпуса, рук и ног. В зависимости от физических особенностей автоматчика разрешается производить стрельбу с левого плеча, прицеливаться с открытыми глазами и т. п.

Стрельба из автомата включает следующие этапы:

- изготовка к стрельбе;
- производство стрельбы (выстрела);
- прекращение стрельбы.

Автоматчик изготовливается к стрельбе по команде или самостоятельно. На учебных занятиях команды для изготовки к стрельбе могут подаваться отдельно, например: **«На рубеж открытия огня, ша-**

ОГНЕВАЯ ПОДГОТОВКА

гом – **МАРШ**» и затем «**ЗАРЯЖАЙ**». Если требуется, то перед командой «**ЗАРЯЖАЙ**» указывается положение для стрельбы.

Изготовка к стрельбе включает принятие положения для стрельбы и заряжание автомата.

Для *принятия положения для стрельбы лежа* необходимо:

- если автомат находится в положении «на ремень» – поднять правую руку по ремню несколько вверх и, снимая автомат с плеча, подхватить его левой рукой за спусковую скобу и ствольную коробку;
- взять автомат правой рукой за ствольную накладку и цевьё дульной частью вперед. Одновременно с этим сделать полный шаг правой ногой вперед и немного вправо;
- наклоняясь вперед, опуститься на левое колено и поставить левую руку на землю впереди себя пальцами вправо (рисунок 2.8, а);
- опираясь последовательно на бедро левой ноги и предплечье левой руки, лечь на левый бок и быстро перевернуться на живот, раскинув ноги слегка в стороны носками наружу. Автомат при этом положить цевьём на ладонь левой руки (рисунок 2.8, б).



Рисунок 2.8. Порядок принятия положения для стрельбы лежа:

- а – автоматчик опирается на левое колено и левую руку;
- б – автомат удерживается левой рукой за цевьё

Для заряжания автомата следует:

- присоединить к автомату снаряженный магазин, если он не был к нему ранее присоединен;
- снять автомат с предохранителя;
- поставить переводчик предохранителя на необходимый вид огня;
- энергично отвести затворную раму назад до отказа и отпустить ее;
- поставить автомат на предохранитель, если не предстоит немедленное открытие огня или не последовало команды «ОГОНЬ», и перевести правую руку на пистолетную рукоятку.

Производство стрельбы

Огонь из автомата ведется по командам или самостоятельно, в зависимости от поставленной задачи и обстановки.

В команде для открытия огня указывается, кому стрелять, цель, прицел, вид огня и точка прицеливания. Например: «**Ахметов, по наблюдателю, четыре, под цель – ОГОНЬ**»; «**Отделение, по колонне, пять, в пояс, длинными – ОГОНЬ**».

Производство стрельбы (выстрела) включает в себя:

- установку прицела;
- установку переводчика на требуемый вид огня;
- прикладку;
- прицеливание;
- спуск курка;
- удержание автомата при стрельбе.

Для установки прицела следует, приблизив автомат к себе, большим и указательными пальцами правой руки сжать защелку хомутика (рисунок 2.9) и передвинуть хомутик до совмещения его переднего среза с рискуй (делением) под соответствующей цифрой на прицельной планке.

Для установки переводчика на требуемый вид огня необходимо, нажимая большим пальцем правой руки на выступ переводчика, повернуть переводчик вниз до первого щелчка – для ведения автоматического огня (АВ) (рисунок 2.10, а), до второго щелчка – для ведения одиночного огня (ОД) (рисунок 2.10, б).



Рисунок 2.9.
Установка прицела

ОГНЕВАЯ ПОДГОТОВКА



Рисунок 2.10. Установка переводчика на необходимый вид огня:
а – для ведения автоматического огня; б – для ведения одиночного огня

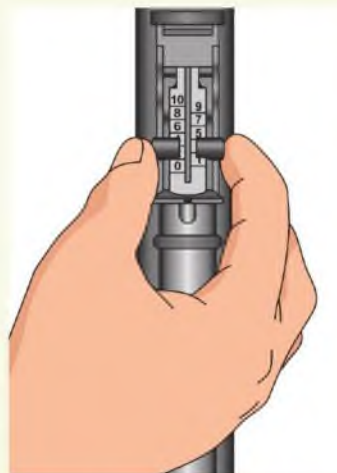

Рисунок 2.11. Удержание автомата при стрельбе лежа: а – левой рукой за цевьё;
б – левой рукой за магазин

Автомат следует удерживать левой рукой за цевьё (рисунок 2.11, а) или за магазин (рисунок 2.11, б), а правой – за пистолетную рукоятку. Локти при этом должны быть поставлены на землю в наиболее удобном положении (примерно на ширину плеч).

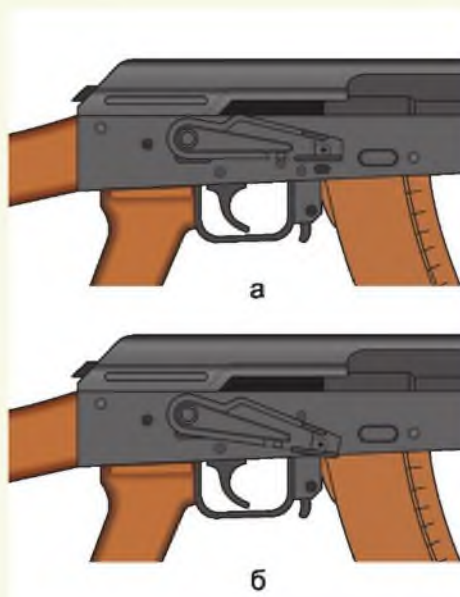
Для прикладки автомата надо, не теряя цель из виду, упереть приклад в плечо так, чтобы ощущать плотное прилегание к плечу всего затыльника; указательный палец правой руки (первым суставом) наложить на спусковой крючок; наклонить голову немного вперед и, не напрягая шеи, правую щеку приложить к прикладу.

Для прицеливания следует зажмурить левый глаз, а правым смотреть через прорезь прицела на мушку так, чтобы она находилась по середине прорези, а ее вершина была наравне с верхними краями гравки прицельной планки, т. е. взять «ровную мушку» (рисунок 2.12).

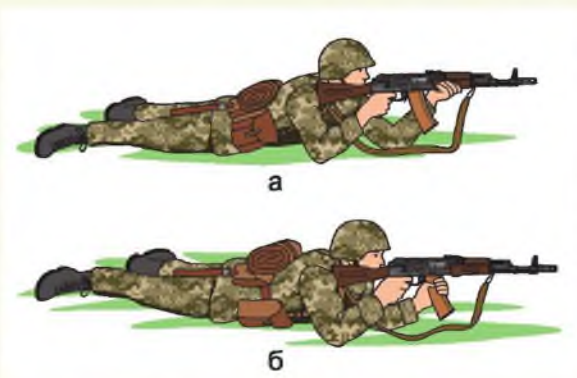
Задерживая дыхание на выдохе, перемещением локтей, а если нужно, корпуса и ног, подвести «ровную мушку» к точке прицеливания, одновременно с этим нажимая на спусковой крючок первым суставом указательного пальца правой руки.

При прицеливании нужно следить за тем, чтобы гравка прицельной планки занимала горизонтальное положение.



Рисунок 2.12. Ровная мушка

Для спуска курка нужно, прочно удерживая автомат и заставив дыхание, продолжать плавно нажимать на спусковой крючок до тех пор, пока курок незаметно для автоматчика не спустится с боевого взвода, т. е. пока не произойдет выстрел.

Если при прицеливании «ровная мушка» значительно отклонится от точки прицеливания, нужно, не усиливая и не ослабляя давления на спусковой крючок, уточнить наводку и вновь усилить нажим на спусковой крючок.

При ведении огня, особенно очередями, следует прочно удерживать приклад на плече, не меняя положения локтей и сохраняя «ровную мушку» под точкой прицеливания. После каждой очереди (выстрела) необходимо быстро восстанавливать правильность прицеливания.

Преращение стрельбы, разряжание и осмотр автомата после стрельбы

Преращение стрельбы может быть временным и полным.

Для временного преращения стрельбы подается команда «СТОЙ», а при стрельбе в движении – «ПРЕКРАТИТЬ ОГОНЬ». По этим командам автоматчик прекращает нажатие на спусковой крючок, ставит автомат на предохранитель и, если нужно, меняет магазин.

ОГНЕВАЯ ПОДГОТОВКА

Для полного прекращения стрельбы после команды «СТОЙ» или «ПРЕКРАТИТЬ ОГОНЬ» подается команда «РАЗРЯЖАЙ». По этой команде автоматчик ставит автомат на предохранитель, оттягивает хомутик назад, устанавливая у автомата прицел на «П», разряжает автомат. При стрельбе из положения лежа он опускает приклад на землю, а дульную часть автомата кладет на предплечье левой руки (рисунок 2.13). Далее действует соответственно обстановке.



Рисунок 2.13. Положение автомата после прекращения огня

Для разряжания автомата надо:

- отделить магазин;
- снять автомат с предохранителя;
- медленно отвести затворную раму за рукоятку назад, извлечь патрон из патронника и отпустить затворную раму;
- нажать на спусковой крючок (спустить курок с боевого взвода);
- поставить автомат на предохранитель, взять его в положение «на ремень», если стрельба велась из положения стоя, или положить на землю, если стрельба велась из положения лежа;
- извлечь патроны из магазина и присоединить его к автомату;
- подобрать патрон, извлеченный из патронника.

Для извлечения патронов из магазина надо взять магазин в левую руку горловиной вверх, опорным выступом к себе. Правой рукой с помощью патрона, сдвигая патроны по одному от себя, извлечь их из магазина.

Для вставания надо подтянуть обе руки до уровня груди, удерживая автомат правой рукой за цевье и ствольную накладку. Одновременно с этим свести обе ноги вместе (рисунок 2.14, а), резко выпрямляя руки, поднять грудь от земли и вынести правую (левую) ногу вперед (рисунок 2.14, б). Затем быстро встать и, если надо, начать движение.

Тренировка в изготовке к стрельбе (АК-74)



Рисунок 2.14. Выполнение команды **«ВСТАТЬ»**:
 а – положение автоматчика перед вставанием;
 б – вынесение правой (левой) ноги вперед

После разряжания, если нужно, командир подает команду **«Оружие – К ОСМОТРУ»**. По этой команде следует:

- *в положении лежа*: отделить магазин и положить его возле автомата горловиной к себе, снять автомат с предохранителя, отвести за рукоятку затворную раму назад и повернуть автомат несколько влево;
- *в положении стоя*: удерживая автомат левой рукой снизу за цевье, правой отделить магазин и переложить его в левую руку подавателем вверх (выпуклой частью от себя). Пальцами левой руки прижать магазин к цевью автомата. Снять автомат с предохранителя, отвести затворную раму назад и повернуть автомат несколько влево (рисунок 2.15).

После осмотра командиром патронника и магазина отпустить затворную раму вперед, спустить курок с боевого взвода (нажать на спусковой крючок), поставить автомат на предохранитель, присоединить магазин и взять автомат в положение «на ремень».

ОГНЕВАЯ ПОДГОТОВКА



Рисунок 2.15. Автомат подготовлен к осмотру в положении стоя

Магазин	Оқжатар	Magazine
Обойма	Оқтізер	Stripper clip
Оружие	Қару	Weapon
Предохранитель	Сақтандырғыш	Safety lock
Рубеж открытия огня	Оқ ату шебі	Firing range



1. Из каких положений автоматчик может вести огонь?
2. Какие этапы включает стрельба из автомата?



1. Примите положение для стрельбы лежа из автомата.
2. Зарядите автомат учебными патронами и разрядите его.
3. Установите на автомате прицел «П».
4. Выполните с автоматом команду **«Оружие – К ОСМОТРУ»**.



§ 3. Метание ручных гранат

Меры безопасности при обращении с гранатами

При обучении метанию боевых гранат необходимо соблюдать следующие меры предосторожности:

- обучаемые должны быть в стальных шлемах;
- перед заряджанием осмотреть гранаты и запалы, в случае обнаружения неисправностей доложить командиру;
- метание оборонительной и противотанковой гранат производить из окопа или из-за укрытия, не пробиваемого осколками, под руководством командира;
- при метании одним обучаемым нескольких гранат каждую последующую гранату бросать не менее чем через 5 секунд после взрыва предыдущей;
- если граната не была брошена (предохранительная чека не вынималась), то разряжать ее можно только по команде и под непосредственным наблюдением командира;
- необходимо вести учет неразорвавшихся гранат и отмечать места их падения красными флажками;
- район метания ручных гранат оцеплять в радиусе не менее 300 м;
- личный состав, не занятый метанием гранат, должен быть в укрытии или на безопасном удалении от огневого рубежа (не ближе 350 м);
- исходное положение для метания гранат обозначать белыми флажками, огневой рубеж – красными;
- пункт выдачи гранат и запалов оборудовать в укрытии не ближе 25 м от исходного положения.

Приемы метания ручных осколочных и противотанковых гранат

Метание гранаты состоит из выполнения следующих приемов:

- изготовление для метания (заряджание гранаты и принятие положения);
- метание гранаты.

Заряджание гранаты производится по команде **«ПОДГОТОВИТЬ ГРАНАТЫ»**, а в бою, кроме того, и самостоятельно.

Для заряджания необходимо вынуть гранату из гранатной сумки, вывинтить пробку из трубки корпуса и ввинтить запал. Граната готова к броску.

ОГНЕВАЯ ПОДГОТОВКА

Метание ручных осколочных гранат производится из различных положений: стоя, с колена, лежа, а также при движении – из боевой машины пехоты, танка, бронетранспортера и в пешем порядке (только наступательных гранат).

Противотанковые гранаты можно метать стоя в полный рост, с колена и из положения лежа (поднимаясь на одно или оба колена), но обязательно из укрытия – окопов, траншей, из-за местных предметов, которые могут защитить от взрывной волны и осколков разорвавшейся гранаты. Бросив гранату, необходимо немедленно укрыться.

Для метания гранаты выбирается место и принимается положение, из которых можно сделать бросок без помех (на пути полета гранаты не должно быть ветвей деревьев, высокой травы, проводов и других препятствий).

Метание гранат производится по команде **«Гранатой – ОГОНЬ»**, а в бою, кроме того, и самостоятельно.

Для метания гранаты необходимо:

- взять гранату в руку и пальцами плотно прижать спусковой рычаг к корпусу гранаты;
- продолжая плотно прижимать спусковой рычаг, другой рукой сжать (выпрямить) концы предохранительной чеки и за кольцо пальцем выдернуть ее из запала;
- размахнуться и бросить гранату в цель.

После метания оборонительной гранаты следует укрыться. Оружие при этом должно находиться в положении, обеспечивающем немедленную изготовку к действию (в левой руке, на бруствере окопа и т. д.).

При метании гранаты стоя с места (рисунок 2.16):

- встать лицом к цели;
- взять гранату в правую (для левши – в левую), а оружие в левую (правую) руку (рисунок 2.16, а);
- выдернуть предохранительную чеку;
- правой ногой сделать шаг назад, согнув ее в колене, и, поворачивая (как бы закручивая) корпус вправо, произвести замах гранатой по дуге вниз и назад (рисунок 2.16, б);
- быстро выпрямляя правую ногу и поворачиваясь грудью к цели, метнуть гранату, пронося ее над плечом и выпуская с дополнительным рывком кисти (рисунки 2.16, в, г). Тяжесть тела в момент броска перенести на левую ногу, оружие энергично подать назад.



Рисунок 2.16. Прием метания гранаты стоя с места:
а, б, в, г – последовательность действий

- При метании гранаты в движении шагом или бегом* (рисунок 2.17):
- удерживая гранату в правой полусогнутой руке, а оружие в левой, выдернуть предохранительную чеку (рисунок 2.17, а);
 - под левую ногу вынести руку с гранатой вперед и вниз (рисунок 2.17, б);
 - на втором шаге (правой ногой) продолжить движение рукой по дуге вниз назад с одновременным поворотом корпуса вправо;
 - на третьем шаге, выставив левую ногу по направлению к цели на носок и согнув правую ногу в колене, закончить поворот корпуса и замах рукой (рисунок 2.17, в);
 - используя скорость движения и вкладывая в бросок последовательно силу ног, корпуса и руки, метнуть гранату, пронося ее над плечом.

ОГНЕВАЯ ПОДГОТОВКА



Рисунок 2.17. Прием метания гранаты в движении:
а, б, в – последовательность действий

При метании гранаты из траншеи или из окопа (рисунок 2.18):

- положить оружие на бруствер, взять гранату в правую руку и выдернуть предохранительную чеку;
- отставить (насколько возможно) правую ногу назад, прогибаясь в пояснице и слегка сгибая обе ноги, отвести правую руку с гранатой назад до отказа (рисунок 2.18, а);
- опираясь на левую руку, резко выпрямиться и метнуть гранату в цель (рисунок 2.18, б), после чего укрыться в траншее (окопе).



Рисунок 2.18. Прием метания гранаты из траншеи или окопа:
а, б – последовательность действий

Для поражения живой силы противника, расположенной в окопе (траншее) или на открытой местности, следует метать гранату под

Метание ручных гранат

углом к горизонту примерно $35\text{--}45^\circ$, чтобы граната попала в цель навесно и меньше откатывалась в сторону.

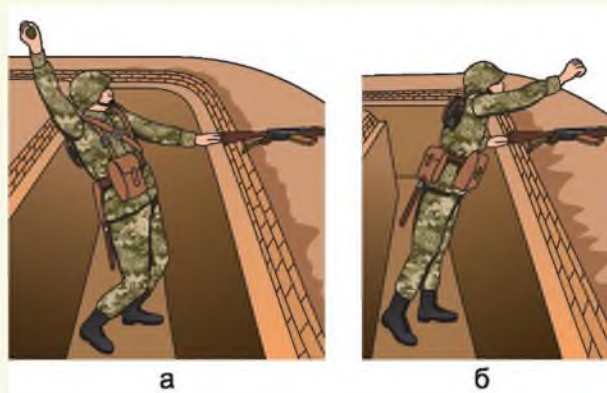
При метании гранат в окна и двери зданий (проломы в стенах, амбразуры) требуется прямое попадание в них, поэтому траектория полета гранаты должна быть направлена прямо в цель.

Метание гранаты	Гранатаны лақтыру	Grenade throw
Окоп	Жертаса	Fire trench
Траншея	Ор	Trench
Прямое попадание	Дәл тигізу	Direct hit



1. Перечислите меры безопасности при обращении с гранатами и их метании.
2. Какие действия необходимо совершить для заряжания гранаты?



1. Выполните приемы метания учебно-тренировочной гранаты из положения стоя и в движении.
2. Потренируйтесь в выполнении приемов метания гранаты на точность и дальность.



ОГНЕВАЯ ПОДГОТОВКА

§ 4. Стрельба из пневматической винтовки**Меры безопасности при обращении с пневматическим оружием**

- Всегда обращайтесь с пневматическим оружием как с заряженным и взведенным.
- Никогда не направляйте оружие на то, во что не собираетесь стрелять. Ни в коем случае не направляйте оружие на людей!
- Оружие всегда должно быть направлено стволом в сторону мишеней, при переноске – стволом вверх или вниз.
- Никогда не держите палец на спусковом крючке, даже если оружие разряжено и не взведено. Палец касается спуска только после прицеливания. До этого его можно держать на предохранительной скобе.
- Заряжать и взводить оружие можно только на огневом рубеже.
- Контролируйте территорию, на которой ведется стрельба. Особенно при использовании оптического прицела. При стрельбе в группе не допускайте, чтобы участники заходили за линию огневого рубежа (либо за линию дульного среза оружия, перпендикулярную линии стрельбы).
- Не передавайте друг другу заряженное и (или) взведенное оружие.
- Не оставляйте оружие заряженным и (или) взведенным.
- Запрещается оставлять оружие без присмотра.
- Не трогайте оружие, если в районе мишеней находятся люди. Даже если оружие не взведено и не заряжено.
- Когда стрельба не ведется (при перемещениях по стрельбищу) держите оружие открытым (с открытым затвором, с переломленным стволом), но невзведенным и незаряженным.
- Перед стрельбой проверяйте техническое состояние оружия, затяжку крепежных винтов.
- Не разбирайте заряженное и (или) взведенное оружие.
- Ремонт, настройка и проверка работоспособности оружия производятся в специально отведенном месте с соблюдением всех мер безопасности.

Практическая стрельба из пневматической винтовки

Пневматическая винтовка взводится мягко, без рывков и хлопка при закрытии.

Указательный палец должен располагаться перпендикулярно спусковому крючку. Фактически только средний палец обхватывает и удерживает рукоять винтовки. Большой палец, безымянный и мизинец лишь покоятся на рукояти.



Рисунок 2.19. Стрельба из положения «с колена»

Для стрельбы из положения «с колена» (рисунок 2.19):

- подложить валик (мешочек) под голеностоп правой ноги, сесть на пятку под углом $50\text{--}60^\circ$ к плоскости стрельбы;
- упереть в землю носок правой ноги;
- согнуть левую ногу в колене так, чтобы голень была расположена в плоскости стрельбы ближе к вертикальному положению;
- поставить стопу левой ноги под углом примерно 35° к плоскости стрельбы;
- опереться на колено левой ноги левым локтем в области надколенной чашечки;
- кистью правой руки охватить шейку приклада, локоть свободно опустить;
- расслабить левую руку, плечо и спину;
- сделать глубокий вдох;
- выдохнуть наполовину и задержать дыхание;
- увеличить давление на спусковой крючок (примерно в два раза);
- прицелиться (не более 6 секунд);
- произвести выстрел;
- проследить за попаданием;
- выдохнуть.

ОГНЕВАЯ ПОДГОТОВКА



Рисунок 2.20. Стрельба из положения «стоя»

Для стрельбы из положения «стоя» (рисунок 2.20):

- повернуть туловище на 45° от цели (вправо);
- поставить ноги параллельно на ширину плеч;
- поднять винтовку и приложить приклад к плечу;
- повернуть левое запястье наружу таким образом, чтобы винтовка покоилась на ладони руки;
- повернуть левую руку внутрь, чтобы локоть опирался на живот;
- расслабить правую руку и позволить ей «свисать» вдоль тела при стрельбе;
- расслабить плечи;
- расслабить спину, немного выпятив живот;
- сделать глубокий вдох;
- выдохнуть наполовину и задержать дыхание;
- увеличить давление на спусковой крючок (примерно в два раза);
- прицелиться (не более 6 секунд);
- произвести выстрел;

Стрельба из пневматической винтовки

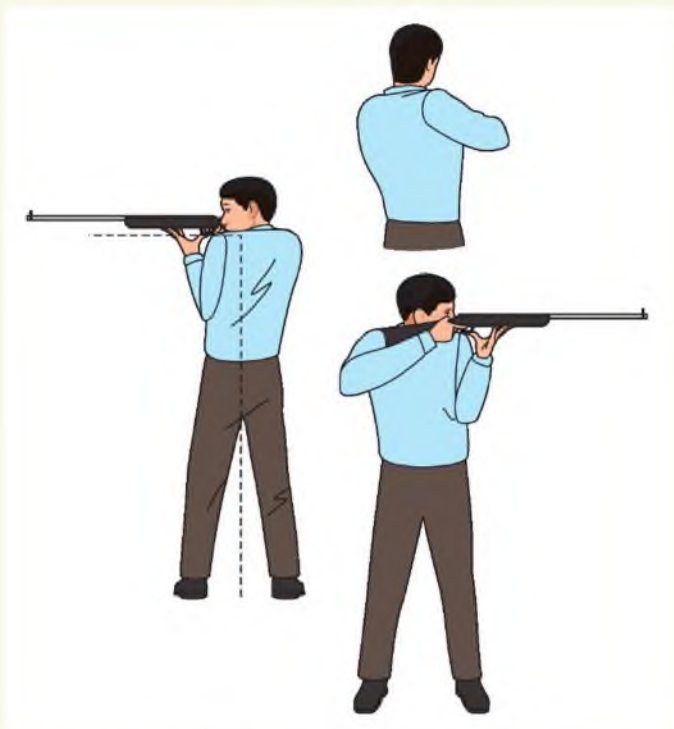
- проследить за попаданием;
- выдохнуть.

Пневматическая винтовка	Пневматикалық мылтық	Pneumatic air rifle
Прицелиться	Көздеу	Take aim
Мишень	Мишень	Shooting target
Положение для стрельбы	Ату қалпы	Shooting position



1. Перечислите меры безопасности при обращении с пневматическим оружием.
2. Для чего необходимо задерживать дыхание во время стрельбы?



1. Продемонстрируйте порядок действий при стрельбе из положений «с колена», «стоя».
2. Выполните упражнение по стрельбе из пневматической винтовки.



РАЗДЕЛ 3

ОБЩЕВОИНСКИЕ УСТАВЫ ВООРУЖЕННЫХ СИЛ, ДРУГИХ ВОЙСК И ВОИНСКИХ ФОРМИРОВАНИЙ РЕСПУБЛИКИ КАЗАХСТАН



Изучив раздел, вы научитесь:

- четкому исполнению распорядка дня;
- правилам хранения оружия и боеприпасов, использования элементов учебно-материальной базы во время практических занятий;
- действиям очередного дневального при исполнении обязанностей по службе суточного наряда роты;
- правилам несения караульной службы;
- практическим действиям часового на посту.

§ 1. Размещение, жизнь и быт военнослужащих воинской части (подразделения)

История воинской части (подразделения)

Каждый военнослужащий обязан знать историю своей части и стремиться сохранять и приумножать ее лучшие боевые традиции.

Боевой путь любой воинской части начинается с момента ее образования. В Вооруженных Силах Республики Казахстан для отражения важнейших событий жизни и боевой деятельности воинского формирования в каждой воинской части ведется исторический формуляр.

В нем освещаются основные этапы истории и формирования части, награды, традиции, сведения об участии в походах, боях, операциях и их результатах, выдающихся событиях мирного времени, характеризующих отвагу, мужество и героизм личного состава; отражается состояние боевой подготовки, воинской дисциплины и воспитательной работы.

При расформировании воинской части исторический формуляр передается в ту воинскую часть, в которую передается Боевое Знамя, при полном расформировании – в Центральный архив Министерства обороны.

Размещение военнослужащих

Воинские части размещаются в военных городках.

Военный городок – комплекс зданий и сооружений, расположенных на одном земельном участке и имеющих определенное целевое назначение для расквартирования воинских частей, а также размещения военнослужащих, гражданского персонала Вооруженных Сил.

Военные городки подразделяются на закрытые, обособленные и открытые.

К **закрытым** военным городкам относятся те, в которых установлена пропускная система.

Закрытые военные городки, расположенные вне населенных пунктов, являются **обособленными**.

Военные городки, не относящиеся к обособленным и закрытым, называются **открытыми**.

Военнослужащие срочной воинской службы размещаются в казармах. Для размещения каждой роты предусмотрены следующие помещения:

ОБЩЕВОИНСКИЕ УСТАВЫ

- спальное помещение для личного состава;
- комната информационно-воспитательной работы;
- комната психологической разгрузки;
- канцелярия роты;
- комната для хранения оружия;
- комната (место) для чистки оружия;
- комната (место) для спортивных занятий;
- комната бытового обслуживания;
- кладовая для хранения имущества роты и личных вещей военнослужащих;
- комната для просушки обмундирования и обуви;
- комната для умывания;
- комната (место) для чистки обуви;
- душевая;
- туалет.

В расположении каждого батальона отводятся комнаты для командира батальона, его заместителей, штаба батальона, подготовки офицеров и сержантов к занятиям, совещаний, отдыха офицеров и сержантов.

Для проведения занятий в воинской части оборудуются необходимые классы. В каждой части имеется комната боевой славы, ведутся книги почета воинской части и почетных посетителей.

Военнослужащие (кроме военнослужащих срочной воинской службы, курсантов военных учебных заведений) и члены их семей размещаются в жилых помещениях (квартирах). До обеспечения жилым помещением (квартирой) им в обязательном порядке предоставляются жилища для временного проживания, приравненные к служебным, служебные жилища или жилые помещения в общежитиях. Семейные военнослужащие размещаются вне расположения воинской части.

Проживание в зданиях и сооружениях воинских частей запрещается, за исключением спальных помещений казарм и общежитий.

Комната (место) для спортивных занятий оборудуется спортивными тренажерами, гимнастическими снарядами, обеспечивается различным спортивным инвентарем, а также плакатами по мерам безопасности.

Для чистки обмундирования и обуви отводятся отдельные, специально оборудованные помещения или места. Чистка обуви в спальном помещении не разрешается.

Комната бытового обслуживания оборудуется столами для глажения обмундирования, ремонта одежды и обуви, зеркалами, плакатами с правилами ношения военной формы одежды и нормами обеспечения вещевым имуществом военнослужащих, обеспечивается стульями, необходимым количеством утюгов, инвентарем, инструментами для стрижки волос, производства текущего ремонта обмундирования и обуви, фурнитурой и другими ремонтными материалами.

При воинской части оборудуется специальная мастерская для подгонки обмундирования личного состава, ремонта одежды и обуви.

На всех военнослужащих роты, проживающих вне расположения части, должны быть именные списки с указанием адреса, телефона и способа вызова каждого. Эти списки находятся в канцелярии роты и у дежурного по роте.

Для военнослужащих, зачисленных в списки роты навечно или почетными солдатами, в спальном помещении на видном месте устанавливается кровать, которая постоянно содержится в образцовом состоянии. Над кроватью в рамке – портрет героя и описание его подвига.

Комната информационно-воспитательной работы

Комната информационно-воспитательной работы предназначена для проведения мероприятий, воспитательной, информационно-пропагандистской и культурно-досуговой работы, отдыха личного состава и общения в свободное от службы время.

Для комнаты информационно-воспитательной работы отводится светлое помещение, способное вместить военнослужащих подразделения при проведении воспитательных и иных мероприятий. В ней должны быть оборудованы стенды следующей тематики:

а) общегосударственная:

- положения о Флаге, Гербе Республики Казахстан и текст Гимна Республики Казахстан;

- выдержки из Конституции, законов Республики Казахстан «Об обороне и Вооруженных Силах Республики Казахстан», «О воинской службе и статусе военнослужащих», «О национальной безопасности»;

- описание края, в котором проходят военную службу военнослужащие подразделения;

ОБЩЕВОИНСКИЕ УСТАВЫ

б) военно-историческая:

- история развития армии, ее традиции (материал, посвященный дням воинской славы);
- боевой путь части, основные этапы истории ее становления, герои, награды, традиции;

в) военная:

- текст Военной присяги, положения о видах (родах войск) Вооруженных Сил Республики Казахстан;
- итоги и задачи личного состава (на период обучения и на месяц), экран соревнования, фотографии отличников боевой подготовки.

В комнате должны храниться ротная библиотечка, подшивки газет и журналов, штатные технические средства воспитания, музыкальные инструменты, настольные игры и другое культурно-досуговое имущество.

С учетом основного предназначения в комнате размещается мебель (столы, стулья) для проведения учебных занятий и информирования, чтения газет и журналов, написания писем родным и близким.

Комната для хранения оружия

Оружие и боеприпасы, в том числе учебные, в подразделениях хранятся в отдельной комнате с металлическими решетками на окнах, находящейся под постоянной охраной суточного наряда. Дверь комнаты должна быть оборудована световой и электроразвучковой сигнализацией. Их конструкция должна обеспечивать срабатывание при вскрытии мест хранения, а также при повреждении проводки. В комнате круглосуточно должно быть полное освещение. Комната для хранения оружия должна иметь вывод сигнального устройства к дежурному по части. Сигнализация должна иметь аварийное питание.

Дверь комнаты для хранения оружия должна иметь смотровое окно и открываться внутрь помещения (сдвигаться в сторону). Допускается установка металлической решетчатой двери или раздвижной металлической решетчатой стены.

Пулеметы (запасные стволы к пулеметам), автоматы, карабины, винтовки и ручные гранатометы, а также штык-ножи должны храниться в пирамидах (рисунок 3.1), пистолеты и боеприпасы – в металлических, закрывающихся на замок шкафах или ящиках. В пирамидах хранятся малые саперные лопаты, противогазы; стальные шлемы – на пирамидах.

Размещение, жизнь и быт военнослужащих воинской части (подразделения)

В комнате для хранения оружия также хранятся и размещаются со штатным оружием оптические приборы прицеливания и наблюдения.

Учебное оружие и учебные боеприпасы должны храниться отдельно от боевых. При отсутствии отдельной пирамиды разрешается хранить учебное оружие вместе с боевым, при этом место его хранения обозначается надписью «Учебное оружие» и отделяется перегородкой. Учебные пистолеты хранятся вместе с боевыми пистолетами военнослужащих подразделения. Учебные патроны хранятся в отдельном, закрывающемся на замок и опечатанном ящике в комнате для хранения оружия.

Спортивное оружие хранится вместе с боевым. Место его хранения обозначается надписью «Спортивное оружие». Патроны к спортивному оружию хранятся вместе с боевыми патронами. Выдача учебного, спортивного оружия, учебных и спортивных патронов производится так же, как и боевых. Не допускается хранить боеприпасы в не оборудованных для их содержания шкафах и ящиках.

Пирамиды с оружием, шкафы и ящики с пистолетами и боеприпасами, а также комнаты для хранения оружия подразделений должны оборудоваться надежными запорами, закрываться на замки и опечатываться номерными печатями. Пирамиды опечатываются печатью дежурного по роте, комната для хранения оружия – печатью дежурного по роте и дежурного по воинской части. Шкафы и ящики с пистолетами, боевыми и учебными боеприпасами опечатываются печатью командира подразделения.

Ключи от комнаты для хранения оружия и пирамид должны находиться у дежурного по роте данного подразделения.

Ключи от комнаты для хранения оружия и пирамид других подразделений воинской части хранятся в опечатанном пенале у дежурного по воинской части. Данные ключи при необходимости выдаются дежурным по ротам по указанию командира воинской части или начальника штаба, а при приведении воинской части в различные степени боевой готовности – с разрешения дежурного по воинской части.



Рисунок 3.1. Пирамида для хранения оружия

ОБЩЕВОИНСКИЕ УСТАВЫ

Запасные ключи хранятся у командира роты в опечатанном пенале, закрывающемся на замок сейфа.

В комнате для хранения оружия вывешивается опись материальных средств, в которую заносится количество пирамид, шкафов, ящиков, стенов, плакатов и другого имущества, находящегося в этой комнате. В описи указываются инвентарные номера ящиков, шкафов и какой печатью они опечатаны.

На каждой пирамиде крепится ярлык с указанием подразделения, воинского звания, фамилии и инициалов ответственного лица, номера пирамиды и печати, которой она опечатывается.

В пирамиде вывешивается опись с указанием вида и количества хранящегося в ней оружия и имущества. У каждого гнезда пирамиды должен быть наклеен ярлык с указанием вида, номера оружия и противогаза, а также воинского звания, фамилии и инициалов лица, за которым они закреплены.

Вскрывать комнату для хранения оружия и боеприпасов разрешено только в присутствии командира подразделения, дежурного по воинской части и дежурного по подразделению. В случае отсутствия одного из указанных лиц вскрытие производится с личного разрешения командира воинской части.

При приведении части (подразделения) в высшие степени боевой готовности вскрытие комнаты для хранения оружия, выдачу оружия и боеприпасов дежурный по роте производит самостоятельно.

Хранение другого имущества в комнате для хранения оружия недопустимо.

Патроны для караулов и дежурного подразделения должны находиться в металлических, закрывающихся на замок и опечатанных ящиках, ключи и печать от которых хранятся у командира роты. В каждом ящике должна быть опись наличия боеприпасов. Ящики с патронами устанавливаются вблизи пирамид с оружием.

Учебные городки, спортивная база, солдатская столовая

Для проведения занятий по боевой и государственно-правовой подготовке в подразделении и воинской части создается соответствующая *учебная материально-техническая база*, в состав которой входят:

Размещение, жизнь и быт военнослужащих воинской части (подразделения)

- учебные классы (для проведения занятий по государственно-правовой подготовке и других теоретических занятий; для этих целей используются также комнаты информационно-воспитательной работы);
- строевой плац (для проведения занятий по строевой подготовке, строевых тренировок, развода суточного наряда, построения части, подразделения и т. д.);
- огневой городок (для проведения занятий и тренировок по огневой подготовке);
- тактический городок и тактическое поле (для проведения занятий и тренировок по тактической и тактико-специальной подготовке);
- стрельбища (для проведения занятий и тренировок по огневой подготовке, выполнения упражнений учебных и контрольных стрельб из стрелкового оружия, метания ручных осколочных и противотанковых гранат);
- директриса БМП (танка) (для выполнения упражнений учебных и контрольных стрельб из вооружения БМП (танка));
- танкодром (для тренировки и выполнения учебных и контрольных упражнений вождения гусеничных машин);
- автодром (для тренировки и выполнения учебных и контрольных упражнений вождения колесных машин).

Для проведения занятий по физической подготовке, спортивно-массовой работы и спортивных соревнований в части создается *спортивная база*. Она включает:

- комнату (место) в роте для спортивных занятий;
- спортивные городки (для занятий по физической подготовке, проведения спортивно-массовой работы);
- полосу препятствий (для отработки специальных упражнений);
- стадион (для проведения спортивных игр и выполнения других спортивных мероприятий).

В некоторых частях имеются спортивный зал и бассейн.

Для приготовления пищи и организации приема пищи личным составом в воинской части оборудуется *солдатская столовая*. Оснащается она таким образом, чтобы была возможность своевременно и качественно приготовить пищу и организовать ее прием в одну или две смены.

ОБЩЕВОИНСКИЕ УСТАВЫ

Военный городок	Әскери қалашық	Military base
Комната боевой славы	Жауынгерлік даңқ бөлмесі	Military Glory Hall
Огневой городок	Атыс қалашығы	Firing-training area
Стрельбище	Атыс орны	Firing field
Танкодром	Танк алаңы	Tank-training area
Автодром	Көлік алаңы	Auto-training area



1. Какие помещения предусмотрены для размещения личного состава роты?
2. Для чего предназначена комната информационно-воспитательной работы? Как она оборудована?
3. Каков порядок хранения стрелкового оружия и боеприпасов в комнате хранения оружия?
4. Что включает в себя учебно-материальная база воинской части для проведения занятий?



§ 2. Обязанности дневального по роте

Назначение, состав и вооружение суточного наряда роты

Для поддержания боевой готовности и внутреннего порядка, охраны личного состава, вооружения, военной техники и боеприпасов, запасов материальных средств, помещений и имущества роты, контроля за состоянием дел в роте и своевременного принятия мер по предупреждению правонарушений, выполнения других обязанностей по службе суточного наряда, определяемых общевоинскими уставами, назначается *суточный наряд*.

В суточный наряд роты назначаются:

- дежурный по роте;
- дневальные по роте.

Количество смен дневальных в ротах определяется командиром части.

Дежурный по роте имеет на левой стороне груди нагрудный знак (бэйдж) с надписью «Дежурный по роте», который старым дежурным передается новому дежурному после доклада о сдаче и приеме дежурства.

Состав суточного наряда роты не вооружается. В особых случаях дежурному и дневальному по решению командира части выдается штык-нож. Он должен находиться на поясном ремне с левой стороны на ширину ладони от пряжки.

Дежурному по роте разрешается за время дежурства отдыхать лежа (спать) не более четырех часов в установленное командиром части время без обуви, не снимая снаряжения и не раздеваясь.

Дневальным свободной смены разрешается поочередно отдыхать лежа (спать), раздеваясь, от отбоя до подъема.

Обязанности дневального по роте

Дневальный по роте (рисунок 3.2) назначается из числа солдат. Он отвечает за сохранность находящихся под его охраной оружия, шкафов (ящичков) с пистолетами, ящичков с боеприпасами, имущества роты и личных вещей солдат и сержантов. Дневальный по роте подчиняется дежурному по роте.

ОБЩЕВОИНСКИЕ УСТАВЫ



Рисунок 3.2. Дневальный по роте

Очередной дневальный по роте несет службу внутри казарменного помещения у входной двери, вблизи комнаты для хранения оружия.

Он обязан:

- никуда не отлучаться из помещения роты без разрешения дежурного по роте;
- постоянно наблюдать за комнатой для хранения оружия;
- не пропускать в помещение посторонних лиц, а также не допускать выноса из казармы оружия, боеприпасов, имущества и вещей без разрешения дежурного по роте;
- немедленно докладывать дежурному по роте о всех происшествиях в роте, нарушении установленных общевойсковыми уставами правил взаимоотношений между военнослужащими роты, замеченных неисправностях и нарушениях требований пожарной безопасности, принимать меры к их устранению;
- будить личный состав при общем подъеме, а также ночью в случае введения высших степеней боевой готовности или пожара, своевременно подавать команды согласно распорядку дня;
- осуществлять контроль за чистотой и порядком в помещениях и требовать их соблюдения от военнослужащих;

- не позволять военнослужащим в холодное время, особенно ночью, выходить из помещения неодетыми;
- осуществлять контроль за военнослужащими в ночное время при выходе их в туалет и комнату для умывания;
- осуществлять контроль за тем, чтобы военнослужащие чистили обувь и одежду только в отведенных для этого местах;
- соблюдать порядок и правила дежурного освещения.

Очередному дневальному запрещается снимать снаряжение и расстегивать одежду.

При расквартировании роты в населенном пункте один из дневальных должен безотлучно находиться на улице, на месте, установленном командиром роты и оборудованном навесом.

Дневальный должен всегда знать, где находится дежурный по роте, и наблюдать за соблюдением военнослужащими общественного порядка и правил ношения военной формы одежды. Обо всех замеченных нарушениях он докладывает дежурному по роте.

Оборудование и оснащение поста, на котором очередной дневальный выполняет свои обязанности

Помещения (места) для несения службы дежурного и дневального по роте должны быть расположены и оборудованы таким образом, чтобы обеспечивалось удобство выполнения служебных обязанностей лицами суточного наряда. В помещениях (местах) для несения службы должны находиться:

- технические средства приема сигналов и оповещения;
- средства связи;
- стенд с документацией суточного наряда;
- часы;
- резервные источники освещения;
- светомаскировка;
- уборочный инвентарь и урны;
- медицинская аптечка;
- средства пожаротушения.

ОБЩЕВОИНСКИЕ УСТАВЫ

Действия очередного дневального при прибытии прямых начальников, в случае поступления сигнала «Сбор», тревоги и пожара

Очередной дневальный при прибытии в роту прямых начальников от командира роты и выше и дежурного по части обязан подавать команду **«СМИРНО»**. По прибытии в роту других офицеров роты, а также сержанта роты и военнослужащих не своей роты вызывать дежурного командой **«Дежурный по роте, НА ВЫХОД»**.

При объявлении сигнала тревоги «Сбор» действия дневального по роте могут быть следующими:

- при получении сигнала по техническим средствам оповещения подтвердить получение сигнала по техническим средствам оповещения;
- при получении сигнала тревоги в ночное время произвести подъем личного состава, организовать оповещение посыльными военнослужащих, проживающих вне казармы;
- при получении сигнала тревоги в дневное время оповестить о полученном сигнале личный состав, находящийся на занятиях и работах;
 - экипировать и вооружить дневальных, усилить охрану, оборону и пропускной режим в расположении роты (выставив одного из дневальных у входа в расположение роты);
 - отправлять снаряженные от подразделения команды согласно боевому расчету;
 - до прибытия в роту офицеров или сержанта роты выполнять указания дежурного по роте.

При пожаре действия дневального по роте могут быть следующими:

- вызвать пожарную команду;
- немедленно доложить дежурному по роте и командиру роты;
- принять меры по тушению пожара, а также меры по выводу людей и выносу оружия и имущества из помещений, которым угрожает опасность.

Обязанности дневального свободной смены

Дневальный свободной смены обязан:

- наводить и поддерживать чистоту и порядок в помещениях роты;
- никуда не отлучаться без разрешения дежурного по роте;
- оказывать помощь в наведении порядка в случае нарушения установленных общевойсковыми уставами правил взаимоотношений между солдатами или сержантами роты;

Обязанности дневального по роте

- осуществлять контроль за тем, чтобы военнослужащие чистили обувь и одежду только в отведенных для этого местах;
- оставаясь за дежурного по роте, выполнять его обязанности.

Порядок доклада дневального по телефону. Действия дневального при прибытии в роту военнослужащих не своей роты, при выносе имущества из расположения роты

Отвечая на телефонный звонок, дневальный по роте должен представиться. Например: «Дневальный по роте рядовой Ахметов». Если передающий информацию не представился, дневальный по роте должен спросить его должность и фамилию. Полученную информацию он немедленно и точно докладывает дежурному по роте.

При прибытии военнослужащих не своей роты дневальный по роте представляется, уточняет цель их прибытия и докладывает дежурному по роте.

Дневальный обязан не допускать в помещение роты посторонних лиц и не разрешать внос и вынос из расположения роты имущества без разрешения дежурного по роте.

Дежурный по роте	Рота бойынша кезекші	Duty officer
Дневальный по роте	Рота бойынша тәуліктік кезекші	Soldier on duty
Суточный наряд	Тәуліктік наряд	Duty shift
Казарма	Казарма	Military barracks
Средства связи	Байланыс құралдары	Military communications equipment



1. Расскажите о назначении, составе и вооружении суточного наряда роты.
2. За что отвечает дневальный по роте, кому он подчиняется?
3. Каков порядок действия дневального по роте при прибытии в роту прямых начальников от командира роты и выше?
4. Как должно быть оборудовано место для несения службы дневальным по роте?
5. Каков порядок действия дневального по роте при возникновении в роте пожара?



ОБЩЕВОИНСКИЕ УСТАВЫ

§ 3. Обязанности часового

Назначение и задачи караульной службы

Для охраны и обороны боевых знамен, военных и государственных объектов, а также для охраны лиц, содержащихся на гауптвахте, организуется караульная служба.

Несение караульной службы является выполнением боевой задачи и требует от личного состава точного соблюдения всех положений Устава, высокой бдительности, решимости и инициативы.

Виновные в нарушении требований караульной службы несут дисциплинарную и уголовную ответственность.

Для несения караульной службы назначаются караулы.

Караул – вооруженное подразделение, назначенное для выполнения боевой задачи по охране и обороне военных и государственных объектов, а также для охраны лиц, содержащихся на гауптвахте.

Караулы бывают гарнизонные и внутренние (корабельные), они могут быть постоянными и временными.

Гарнизонный караул назначается для охраны объектов общегарнизонного значения и объектов нескольких воинских частей, расположенных в непосредственной близости один от другого.

Внутренний (корабельный) караул назначается для охраны и обороны объектов одной воинской части (корабля).

Постоянные караулы предусматриваются расписанием караулов.

Временные караулы назначаются приказом начальника гарнизона или командиром воинской части для охраны и обороны военного имущества при погрузке (выгрузке) или временном складировании, при сопровождении воинских грузов.

Гарнизонные караулы подчиняются начальнику гарнизона, дежурному по караулам и его помощнику.

Внутренние караулы подчиняются командиру воинской части, дежурному по воинской части и его помощнику, если помощник дежурного по воинской части офицер.

Помощнику дежурного по воинской части, назначенному из числа сержантов, подчиняются караулы, начальники которых не офицеры.

В состав караула назначаются:

- начальник караула;
- караульные (по числу постов и смен);
- разводящие;

- помощник начальника караула (при необходимости);
- смена операторов по техническим средствам охраны;
- помощник начальника караула по службе караульных собак;
- водители транспортных средств.

Начальником караула при наличии на объекте пяти и более постов назначается офицер, а при меньшем количестве постов – сержант. Начальником караула, охраняющего особо важный объект, назначается офицер независимо от количества постов.

Помощник начальника караула назначается из числа сержантов. Если помощник начальника караула не назначается, его обязанности выполняет первый разводящий.

Разводящие в состав караулов назначаются из числа сержантов, ефрейторов. Число разводящих определяется в зависимости от количества и расположения постов с таким расчетом, чтобы каждый разводящий выставлял не более пяти часовых, а следование на посты, смена часовых и возвращение в караульное помещение занимали не более одного часа.

Если караулом охраняется один пост, разводящий не назначается, его обязанности выполняет начальник караула.

Караульные назначаются из числа солдат.

Караульный – военнослужащий из состава караула, назначенный для выполнения боевой задачи по охране и обороне объекта (поста).

Число караульных определяется в зависимости от количества установленных для данного караула постов, причем для охраны поста в течение суток назначаются три смены часовых, а для охраны только в течение ночи (с наступлением темноты и до рассвета или от закрытия до вскрытия склада, хранилищ) – две смены часовых.

Состав караула, в том числе и начальник караула, назначаются не позднее, чем за сутки до заступления в наряд.

Личный состав караула должен быть в караульной форме одежды, вооружен исправными и приведенными к нормальному бою автоматами со штык-ножами.

Начальники караулов и их помощники вооружаются своим штатным оружием.

Для непосредственной охраны и обороны объектов из числа караульных выставляются часовые.

ОБЩЕВОИНСКИЕ УСТАВЫ

Обязанности часового

Часовой – вооруженный караульный, выполняющий боевую задачу по охране и обороне порученного ему поста.

Часовой – лицо неприкосновенное. Неприкосновенность часового заключается:

- в особой охране законом его прав и личного достоинства;
- в подчинении его строго определенным лицам: начальнику караула, помощнику начальника караула и своему разводящему;
- в обязанности всех лиц беспрекословно выполнять требования часового, определяемые его службой;
- в предоставлении ему права применять оружие в случаях, указанных в Уставе.

Часового имеют право сменить или снять с поста только начальник караула, помощник начальника караула и разводящий, которому подчинен часовой.

Часовой обязан:

- бдительно охранять и стойко оборонять свой пост;
- нести службу бодро, ничем не отвлекаться; не выпускать из рук оружия и никому не передавать его, включая и лиц, которым он подчинен;
- продвигаясь по указанному маршруту или находясь на наблюдательной вышке, внимательно осматривать подступы к посту, ограждение, контрольно-следовую полосу, технические средства охраны и докладывать по средствам связи о ходе несения службы в установленных табелем постам сроки;
- не оставлять поста, пока не будет сменен или снят, даже если его жизни угрожает опасность; самовольное оставление поста является воинским уголовным правонарушением;
- иметь на посту оружие заряженным по правилам, указанным в Уставе, всегда быть готовым к действию;
- не допускать к посту ближе расстояния, указанного в таблице постам и обозначенного на местности указателями запретной границы, никого, кроме начальника караула, помощника начальника караула, своего разводящего и лиц, которых они сопровождают;
- знать маршруты и график движения транспортных средств (боевой машины) караула, а также их опознавательные знаки и сигналы;

- уметь применять находящиеся на посту средства пожаротушения;
- вызывать начальника караула при обнаружении неисправности в ограждении объекта (на посту) и нарушениях порядка вблизи своего поста или на соседнем посту;
- услышав лай караульных собак, или при срабатывании технических средств охраны, немедленно доложить об этом лицам, которым он подчинен.

Часовому нельзя: спать, сидеть, лежать (за исключением случаев нападения на пост или охраняемый им объект для занятия позиции для стрельбы лежа и отражения атаки нарушителя), прислоняться к чему-либо, писать, читать, разговаривать, петь, есть, отправлять естественные надобности, принимать от кого бы то ни было и передавать кому бы то ни было какие-либо предметы, досылать без необходимости патрон в патронник.

Часовой должен отвечать на вопросы только начальника караула, его помощника, своего разводящего и лиц, прибывших для проверки.

Пост. Его оборудование и оснащение

Пост – все порученное для охраны и обороны часовому, а также место или участок местности, на котором он выполняет свои обязанности.

К постам относятся объекты, охраняемые караулом с помощью технических средств охраны, и участки местности, где эти средства установлены.

Охрану объектов часовые осуществляют путем патрулирования по тропе часового вдоль внутренней стороны внешнего ограждения (контрольно-следовой полосы) вокруг объекта, а также наблюдением с вышек. Отдельные объекты могут охраняться неподвижными часовыми.

При организации охраны объектов способом патрулирования часовому в зависимости от ограждения объекта и условий местности назначается для охраны и обороны в течение определенного времени участок полосы протяженностью: днем – до 2 км, ночью – до 1 км, а объектов, оборудованных техническими средствами охраны: днем – до 3 км, ночью – до 2 км.

Часовые (рисунок 3.3) передвигаются по маршрутам движения пешим порядком со скоростью, обеспечивающей надежную охрану объ-

ОБЩЕВОИНСКИЕ УСТАВЫ

екта, делая короткие остановки для осмотра контрольно-следовой полосы, местности и ограждений, а также для доклада по средствам связи начальнику караула о несении службы.



Рисунок 3.3. Часовой на посту

Для оказания помощи часовым в каждом караульном помещении из числа бодрствующих и отдыхающих смен караульных создаются резервные группы, которые при вызове караула **«В РУЖЬЕ»** под командой начальника караула (помощника начальника караула, разводящего) прибывают к месту нарушения и действуют в зависимости от обстановки. Для быстрой доставки групп к месту нарушения, смены часовых отдаленно расположенных постов и их проверки караулы при необходимости обеспечиваются транспортным средством.

Территория, на которой расположены охраняемые объекты, должна иметь внешнее и внутреннее ограждение высотой не менее двух метров. Расстояние между проволочными нитями: в нижней части – не более 5 см, в верхней части – не более 15 см. Расстояние между внешним и внутренним ограждениями определяется в зависимости от местных условий и может быть 10 м и более. Между ограждениями оборудуются тропа (путь) для движения часовых и контрольно-следо-

вая полоса, примыкающая к внешней стороне ограждения, шириной не менее пяти метров.

Для удобства наблюдения за подступами к охраняемому объекту между ограждениями устанавливаются наблюдательные вышки (рисунок 3.4) с пуленепробиваемым ограждением, оборудованные средствами связи.



Рисунок 3.4. Смотровая вышка

На особо важных объектах могут устраиваться специальные инженерные сооружения или устанавливаются бронеобъекты с вооружением, приборами наблюдения, прицеливания и инженерные заграждения (малозаметные препятствия, спотыкач, надолбы, противотанковые ежи, траншеи), наблюдательные вышки с пуленепробиваемыми ограждениями и противогранатными сетками, оборудованные средствами связи. На подходах к территории с охраняемыми объектами устанавливаются хорошо видимые днем и ночью указатели с надписью, например: «Проход (проезд) запрещен (закрыт)». Обход (объезд) указывается стрелкой.

Вокруг объектов, расположенных вне территории воинской части, определяются запретные зоны и районы. Границы запретной зоны (района) должны быть обозначены на местности хорошо видимыми указателями с надписью на государственном и русском языках «Запретная зона (район), проход (проезд) запрещен (закрыт)».

ОБЩЕВОИНСКИЕ УСТАВЫ

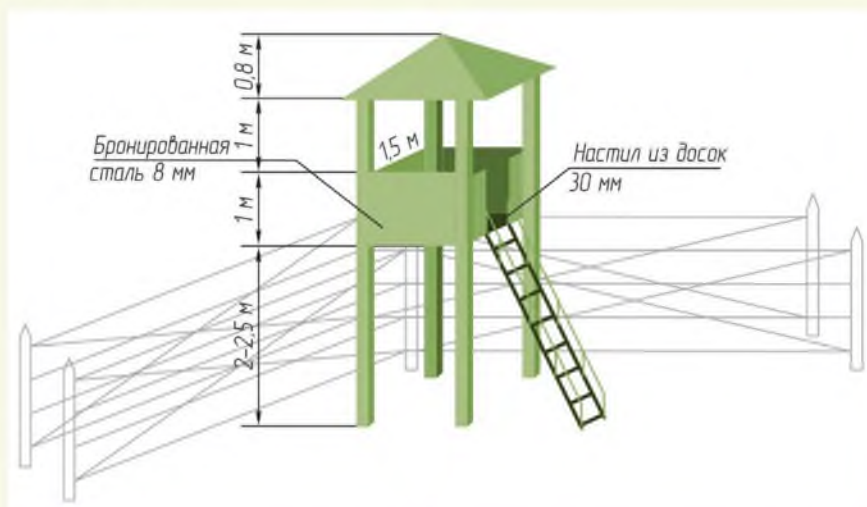
На территории поста, в зависимости от местных условий, часовому должен быть обеспечен обзор и обстрел – не менее 50 м. Территория вокруг поста должна быть очищена от кустарников, деревья прорежены, нижние сучья обрублены на высоту 2,5 м, трава скошена, ямы засыпаны, бугры выровнены, лишние предметы убраны. Запретная граница определяет расстояние, ближе которого подход к посту посторонним лицам запрещается. Она обозначается видимыми часовым днем, ночью и в условиях плохой видимости указателями. Указатели должны содержать надпись на государственном и русском языках, например: «Запретная граница. Стой, стреляют».

На территории объектов, имеющих несколько постов, границы каждого поста обозначаются на местности указателями.

В ночное время подступы к посту и охраняемому объекту должны быть освещены. Освещение устраивается так, чтобы часовой, стоя на посту или двигаясь по его территории, находился все время в тени.

Пост оборудуется средствами связи, которые должны обеспечивать часовому (не менее чем с двух точек, а при охране объектов способом патрулирования – через каждые 250 м движения) немедленный вызов начальника караула, его помощника или разводящего.

Внутренние посты, особенно у Боевого Знамени, должны иметь ограждение высотой 0,7–1 м и освещение.

На контрольно-пропускном пункте должно быть ограждение, обеспечивающее защиту часового от внезапного нападения.

На каждом посту, непосредственно у охраняемого объекта, должны быть средства пожаротушения: огнетушители, ящики с песком, бочки с водой, ведра и инвентарь (лопаты, топоры, ломы, багры, кошма). Для часовых, несущих службу между внутренним и внешним ограждениями в непосредственной близости от постовой вышки, оборудуется полевой противопожарный щит.

На наружном посту должен находиться специально оборудованный для хранения постовой одежды постовой гриб (рисунок 3.5), на внутреннем посту – шкаф или вешалка для утепленных курток (шинелей). Постовой гриб окрашивается под цвет охраняемого объекта или окружающей местности.



Рисунок 3.5. Постовой гриб

Действия часового при нападении на пост.

Порядок применения оружия

Часовой, охраняя пост и продвигаясь по тропе часового, обязан внимательно осматривать подступы к посту и ограждение, проверять исправность сигнализации. В случае явного нападения на него или охраняемый им объект часовой обязан применять оружие без предупреждения.

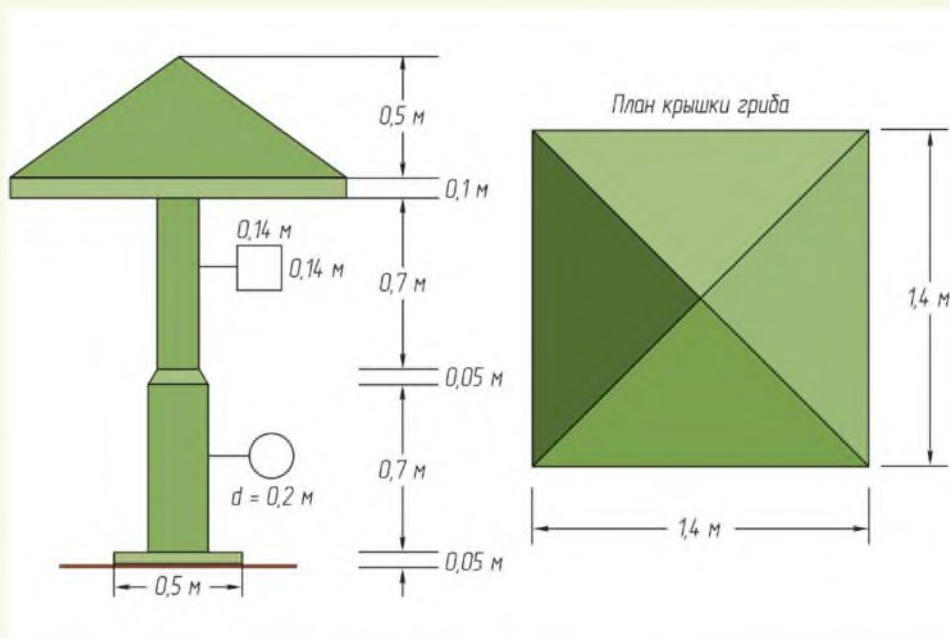
Всех лиц, приближающихся к посту или к запретной границе, кроме начальника караула, его помощника, своего разводящего и лиц, сопровождаемых ими, часовой останавливает окриком: **«СТОЙ», «НАЗАД»** или **«СТОЙ», «ОБОЙТИ ВПРАВО (ВЛЕВО)»**. При невыполнении этого требования часовой предупреждает нарушителя окриком: **«СТОЙ», «СТРЕЛЯТЬ БУДУ»** и немедленно вызывает начальника караула или разводящего. Если нарушитель не выполняет этого требования, часовой досылает патрон в патронник и производит предупредительный выстрел вверх. При невыполнении нарушителем и этого требования часовой применяет по нему оружие.

ОБЩЕВОИНСКИЕ УСТАВЫ

В условиях плохой видимости, когда с расстояния, указанного в таблице поста, нельзя рассмотреть приближающихся к посту или запретной границе, часовой останавливает их окриком: **«СТОЙ», «КТО ИДЕТ?»**. Если ответа не последовало, часовой предупреждает: **«СТОЙ», «СТРЕЛЯТЬ БУДУ»** и задерживает нарушителя. О задержании часовой установленным сигналом сообщает в караульное помещение и, не ослабляя внимания, продолжает охранять порученный ему объект и следит за поведением нарушителя.

Если же нарушитель не останавливается и пытается проникнуть к охраняемому объекту (на пост) или обращается в бегство, то часовой производит предупредительный выстрел вверх. Если нарушитель продолжает свои действия, часовой применяет по нему оружие.

Когда на окрик часового следует ответ: **«Идет начальник караула (помощник начальника караула, разводящий)»**, часовой приказывает: **«Начальник караула (помощник начальника караула, разводящий), КО МНЕ», «Остальные – НА МЕСТЕ»**. При необходимости часовой может потребовать, чтобы приближающийся к нему осветил свое лицо. Убедившись, что назвавший себя действительно является начальником караула (помощником начальника караула, разводящим), часовой допускает к себе всех прибывших лиц.

Если назвавшийся начальником караула (помощником начальника караула, разводящим) окажется неизвестным или находящиеся с ним лица не выполняют требования часового оставаться на месте, то часовой предупреждает их окриком: **«СТОЙ», «СТРЕЛЯТЬ БУДУ»**. При невыполнении нарушителями этого требования часовой применяет по ним оружие.

При необходимости вступить в рукопашную схватку для защиты себя или охраняемого объекта часовой должен смело действовать штыком и прикладом.

При охране арестованных, содержащихся на гауптвахте, часовой должен остановить арестованного, совершающего побег, окриком: **«СТОЙ»**. При невыполнении этого требования предупредить окриком: **«СТОЙ», «СТРЕЛЯТЬ БУДУ»** и произвести предупредительный выстрел вверх, в случае невыполнения и этого требования – применить по нему оружие.

Обязанности часового

Караул	Қарауыл	Guard
Часовой	Сақшы	Sentry
Разводить караулы	Қарауылшыларды тарату	Mount the guards
Пост	Бекет	Post
Смотровая вышка	Қадағалау мұнарасы	Observation tower
Постовой грибок	Бекет саңырауқұлағы	Sentry box



1. Каковы назначение и задачи караульной службы?
2. Расскажите о составе и вооружении караула.
3. В чем заключается неприкосновенность часового?
4. Перечислите обязанности часового.
5. Что запрещено часовому?
6. Расскажите об оборудовании и оснащении поста.



Продемонстрируйте действия часового при нападении на пост.



§ 4. Обязанности и действия часового на посту

Порядок заряжания оружия

Заряжание оружия производится перед выходом на посты, а также для сопровождения лиц, проверяющих караул.

Заряжание и разряжание оружия производится по команде начальника караула или его помощника и под их непосредственным наблюдением у караульного помещения в специально оборудованном и освещенном месте, имеющем пулеулавливатель, при следовании смен на посты на машинах – по команде разводящего в местах, указанных в инструкции начальнику караула и оборудованных пулеулавливателем. Разряжание и осмотр оружия производится немедленно по возвращении к караульному помещению.

При заряжании и разряжании ствол оружия должен быть направлен вверх (под углом 45–60°) и в сторону от окружающих жилых помещений и охраняемых объектов. Если вблизи и вокруг караульного помещения расположены жилые и служебные помещения, заряжание и разряжание оружия должны производиться в караульном помещении в специальном месте, оборудованном пулеулавливателем.

Перед выходом на посты начальник караула командует: **«Первая смена, ПОЛУЧИТЬ ОРУЖИЕ»**, после получения оружия – **«Первая смена, СТАНОВИСЬ»**. По этой команде разводящие и караульные первой смены, взяв свое оружие, выстраиваются в одну шеренгу в порядке номеров постов справа налево на площадке для заряжания и разряжания оружия. Разводящие становятся на правых флангах своих смен, имея при себе слепки с печатей (оттиски пломб), а в темное время суток фонари.

По окончании построения начальник караула командует: **«Смена, справа по одному, ЗАРЯЖАЙ»** и проверяет заряжание оружия. По исполнительной команде правофланговый военнослужащий:

- 1) делает шаг вперед и пол-оборота направо;
- 2) укладывает автомат на подставку для оружия пулеулавливателя;
- 3) переводит переводчик предохранителя в положение «АВ» или «ОД»;
- 4) резко отводит за рукоятку затворную раму назад и проверяет, есть ли патрон в патроннике;

- 5) убедившись в том, что патрона в патроннике нет, отпускает затворную раму вперед;
- 6) спускает курок с боевого взвода;
- 7) ставит автомат на предохранитель;
- 8) примыкает к автомату штык-нож;
- 9) достает из сумки снаряженный магазин и присоединяет его к автомату;
- 10) докладывает: «Оружие заряжено и поставлено на предохранитель»;
- 11) берет самостоятельно автомат в положение «на ремень» и делает шаг назад.

В такой же последовательности поочередно заряжают оружие и остальные разводящие и караульные.

По возвращении с постов разводящий выстраивает сменившуюся смену на площадке для заряжания и разряжания оружия, докладывает начальнику караула о произведенной смене. Например: «Господин лейтенант, смена произведена, посты сданы в исправности. Первый разводящий сержант Токушев». Для разряжания оружия начальник караула командует: **«Смена, справа по одному, РАЗРЯЖАЙ»**. По этой команде правифланговый военнослужащий:

- 1) делает шаг вперед и пол-оборота направо;
- 2) укладывает автомат на подставку для оружия пулеулавливателя;
- 3) отсоединяет магазин от автомата и укладывает его в сумку горловиной вниз;
- 4) докладывает: «Оружие разряжено»;
- 5) переводит переводчик предохранителя в положение «АВ» или «ОД»;
- 6) отводит за рукоятку затворную раму назад и предъявляет оружие к осмотру;
- 7) после проверки отпускает затворную раму вперед;
- 8) спускает курок с боевого взвода;
- 9) ставит автомат на предохранитель;
- 10) докладывает: «Поставлено на предохранитель»;
- 11) отмыкает от автомата штык-нож и укладывает его в ножны;
- 12) берет автомат в положение «на ремень» и, делая шаг назад, становится на свое место.

ОБЩЕВОИНСКИЕ УСТАВЫ

В такой же последовательности поочередно разряжают оружие остальные караульные смены.

Положение оружия у часового на посту

Часовой на посту должен иметь оружие с примкнутым штыком: в ночное время – в положении изготовки для стрельбы стоя; в дневное время – в положении «на ремень» или в положении изготовки для стрельбы стоя (рисунок 3.6); на внутренних постах и на посту у Боевого Знамени – в положении «на ремень»; сумка со снаряженным магазином должна быть застегнута.

В случае тушения пожара или ликвидации последствий стихийного бедствия часовому разрешается иметь оружие в положении «за спину».



Рисунок 3.6. Положение оружия у часового на посту:
а – при изготовке для стрельбы стоя;
б – при изготовке для стрельбы стоя с использованием ремня

Действия часового при приеме и сдаче поста

Смена часовых производится через 2 часа. При температуре воздуха -20°C и ниже, во время ветра и при меньшем морозе смена часовых наружных постов, а также внутренних постов, находящихся в неотапливаемом помещении, производится через 1 час. При температуре $+30^{\circ}\text{C}$ и выше (в тени) смена часовых производится также через 1 час. Указания о смене часовых через 1 час в этих случаях отдает дежурный по караулам (воинской части).

Смена часовых у входа в караульное помещение производится через каждые 30 минут помощником начальника караула или начальником караула.

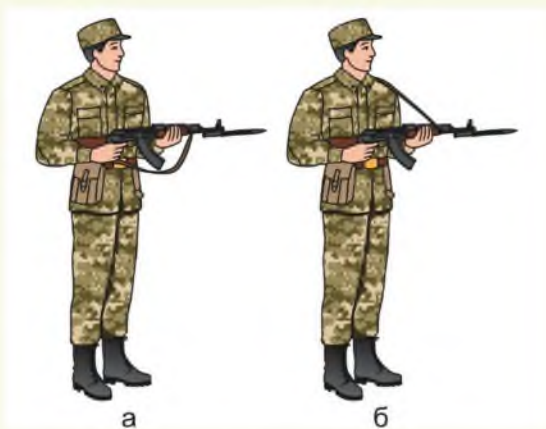
При приближении смены к часовому на расстояние 10–15 шагов разводящий командует: **«Смена, СТОЙ»** и приказывает одному из караульных наблюдать за постом и подступами к нему. Например: **«Рядовой Манабаев, наблюдать за постом и подступами к нему»**.

Часовой при приближении смены становится лицом к ней и самостоятельно берет автомат в положение «на ремень», при подходе разводящего за 3–4 шага делает встречный шаг и докладывает о результатах несения службы. Например: **«Господин сержант, во время несения службы происшествий не случилось. Часовой второго поста третьей смены рядовой Карабалин»**. Разводящий старого караула командует часовому: **«СМИРНО»**. Затем по команде разводящего нового караула, например: **«Рядовой Ибраев, на пост шагом – МАРШ»**, часовой принимает строевую стойку, делает шаг вправо, караульный подходит к часовому и становится на его место, лицом в противоположную сторону (рисунок 3.7).



Рисунок 3.7. Смена часовых

По команде разводящего старого караула **«Часовой, сдать пост»** часовой производит словесную сдачу поста. При этом часовой и караульный поворачивают друг к другу головы. Словесная сдача поста состоит в том, что часовой, назвав номер поста, перечисляет заступающему на пост караульному все подлежащее охране и обороне, согласно табелю постам, а также указывает, что было замечено вблизи поста во время несения им службы.

СТРОЕВАЯ ПОДГОТОВКА

После словесной сдачи поста караульный по команде своего разводящего **«Караульный, принять пост»** обязан вместе с разводящим нового караула в присутствии часового и разводящего старого караула обойти охраняемый объект. При обходе он проверяет исправность освещения, ограждения, дверей, состояние окон, решеток и стен хранилища, наличие и состояние замков, шнуров, печатей и соответствие их слепкам. Количество находящихся под охраной боевых машин (вооружения, военной и другой техники) должно соответствовать указанному количеству в таблице постам. Проверяется также наличие и состояние технических средств охраны, средств связи, пожаротушения, состояние окопов, постовых вышек, контрольно-следовой полосы и постовой одежды.

При необходимости заступающий на пост караульный при помощи разводящего надевает постовую одежду.

Если при приеме и сдаче поста будет обнаружена какая-либо неисправность или несоответствие печатей слепкам (оттискам), а также количества находящихся под охраной боевых машин (вооружения, военной и другой техники) количеству, указанному в таблице постам, разводящий вызывает начальника караула.

Закончив сдачу и прием поста, часовой и заступающий на пост караульный становятся лицом к разводящему в сторону, противоположную охраняемому объекту, и поочередно докладывают. Например: «Господин сержант, рядовой Карабалин пост номер три сдал», «Господин сержант, рядовой Ибраев пост номер три принял».

После доклада и получения указаний от разводящего часовой берет оружие, как указано в Уставе, и приступает к выполнению своих обязанностей на посту.

Переход караульного на положение часового (часового на положение караульного) определяется его докладом о приеме (сдаче) поста.

По команде разводящего, например: **«Рядовой Карабалин, с поста шагом – МАРШ»**, сменившийся караульный становится позади смены, а караульный, наблюдавший за постом и подступами к нему, – в строй. После этого разводящий командует: **«Смена, за мной шагом – МАРШ»** и ведет смену к следующему посту.

По возвращении смены с постов и после доклада начальнику караула о произведенной смене производится разряжание оружия. Затем разводящий приказывает караульным поставить автоматы в пирамиду.

Действия часового при возникновении на посту пожара и при нарушении порядка вблизи своего поста или на соседнем посту

В случае возникновения пожара на посту часовой должен немедленно сообщить об этом в караульное помещение и, не прекращая наблюдения за охраняемым объектом, принять меры к тушению пожара. При пожаре на технической территории охраняемого объекта, имеющего внешнее и внутреннее ограждения, а также вблизи поста он должен сообщить об этом в караульное помещение и далее действовать по указанию начальника караула или его помощника.

При обнаружении неисправности в ограждении объекта (на посту) и нарушениях порядка вблизи своего поста или на соседнем посту часовой должен вызывать начальника караула.

В случае своего внезапного заболевания (ранения) часовой вызывает установленным сигналом разводящего или начальника караула, продолжая нести службу.

В крайних, не терпящих отлагательства, случаях или при неисправности средств связи часовой может вызвать на пост начальника караула или разводящего выстрелом (выстрелами) вверх.

Заряжание и разряжание оружия	Қаруды оқтау және оғын алу	Loading and unloading weapons
Начальник караула	Қарауыл бастығы	Guard commander
Смена караула	Қарауылды ауыстыру	Changing of the guard



1. Покажите положение оружия у часового на посту.
2. Продемонстрируйте заряжание оружия перед выходом на пост и разряжание при возвращении с поста.



1. Продемонстрируйте действия часового при приеме и сдаче поста.
2. Расскажите и покажите действия часового при пожаре на посту.



РАЗДЕЛ 4 СТРОВАЯ ПОДГОТОВКА



Изучив раздел, вы научитесь:

- выполнению приемов воинского приветствия на месте и в движении;
- правильно выполнять выход из строя, подход к начальнику;
- четко и слаженно выполнять строевые приемы с оружием;
- слаженно действовать при выполнении строевых приемов в составе отделения.

§ 1. Воинские приветствия

Выполнение приемов воинского приветствия на месте и в движении

Все военнослужащие обязаны при встрече (обгоне) приветствовать друг друга. Подчиненные и младшие по званию выполняют прием воинского приветствия первыми. Воинское приветствие выполняется четко.

Для выполнения воинского приветствия на месте вне строя без головного убора за три-четыре шага до начальника (старшего) повернуться в его сторону, принять строевую стойку и смотреть ему в лицо, поворачивая вслед за ним голову.

Если головной убор надет (рисунок 4.1), то, кроме того, приложить кратчайшим путем правую руку к головному убору так, чтобы пальцы были вместе, ладонь – прямая, средний палец касался нижнего края головного убора (у козырька), а локоть был на линии и высоте плеча. При повороте головы в сторону начальника (старшего) положение руки у головного убора остается без изменения.

Когда начальник (старший) минует выполняющего воинское приветствие, голову поставить прямо и одновременно с этим опустить правую руку.

Для выполнения воинского приветствия в движении вне строя без головного убора за три-четыре шага до начальника (старшего) одновременно с постановкой ноги прекратить движение руками, повернуть голову в его сторону и, продолжая движение, смотреть ему в лицо (рисунок 4.2, а). Пройдя начальника (старшего), голову поставить прямо и продолжать движение руками.

При надетом головном уборе одновременно с постановкой ноги на землю повернуть голову и приложить правую руку к головному убору, левую держать неподвижно у бедра (рисунок. 4.2, б). Пройдя началь-



Рисунок 4.1.
Выполнение воинского приветствия на месте

СТРОЕВАЯ ПОДГОТОВКА

ника (старшего), одновременно с постановкой левой ноги на землю голову поставить прямо, а правую руку опустить.

При обгоне начальника (старшего) воинское приветствие выполнять с первым шагом обгона. Со вторым шагом голову поставить прямо и правую руку опустить.



Рисунок 4.2. Выполнение воинского приветствия в движении:
а – без головного убора; б – с головным убором

Если у военнослужащего руки заняты ношей, воинское приветствие выполнять поворотом головы в сторону начальника (старшего).

Выполнение воинского приветствия с оружием на месте вне строя производится так же, как и без оружия. При этом положение оружия не изменяется и рука к головному убору не прикладывается.

При выполнении воинского приветствия с оружием в положении «за спину» правая рука прикладывается к головному убору.

Выполнение команды	Команданы орындау	Execution of order
Младший по званию	Атағы бойынша кіші	Junior in rank
Четкое выполнение	Дәл орындау	Accurate execution
Воинское приветствие	Әскери сәлемдесу	Military greeting/ salute



Воинские приветствия

1. В каких случаях при приветствии военнослужащие не прикладывают руку к головному убору?
2. Как выполняется воинское приветствие, если у военнослужащего руки заняты ношей?



1. Отработайте выполнение приемов воинского приветствия на месте.
2. Отработайте выполнение приемов воинского приветствия в движении.



СТРОЕВАЯ ПОДГОТОВКА

§ 2. Выход из строя и возвращение в строй

Для выхода военнослужащего из строя подается команда. Например: **«Рядовой Ахметов. ВЫЙТИ ИЗ СТРОЯ (ВЫЙТИ ИЗ СТРОЯ НА столько-то ШАГОВ)»** или **«Рядовой Ахметов. КО МНЕ (БЕГОМ КО МНЕ)»**.

Военнослужащий, услышав свою фамилию, отвечает: «Я», а по команде о вызове из строя отвечает: «Есть». По первой команде военнослужащий строевым шагом выходит из строя на три шага (указанное количество шагов), считая от первой шеренги, останавливается и поворачивается лицом к строю. По второй команде военнослужащий, сделав один-два шага от первой шеренги прямо, на ходу поворачивается в сторону начальника, кратчайшим путем строевым шагом подходит (подбегает) к нему и, остановившись за два-три шага, докладывает о прибытии. Например: «Господин лейтенант, рядовой Ахметов по вашему приказу прибыл».

При выходе военнослужащего из второй шеренги он слегка накладывает левую руку на плечо впереди стоящего военнослужащего, который делает шаг вперед и, не приставляя правой ноги, шаг вправо, пропускает выходящего из строя военнослужащего, затем становится на свое место. При выходе военнослужащего из первой шеренги его место занимает стоящий за ним военнослужащий второй шеренги.

При выходе из колонны по два, по три (по четыре) военнослужащий выходит из строя в сторону ближайшего фланга, делая предварительно поворот направо (налево). Если рядом стоит военнослужащий, он делает шаг правой (левой) ногой в сторону и, не приставляя левой (правой) ноги, шаг назад, пропускает выходящего из строя военнослужащего и затем становится на свое место.

При выходе военнослужащего из строя с оружием положение оружия не изменяется.

Для возвращения военнослужащего в строй подается команда. Например: **«Рядовой Ахметов. СТАТЬ В СТРОЙ»** или только **«СТАТЬ В СТРОЙ»**.

По команде **«Рядовой Ахметов»** военнослужащий, стоящий лицом к строю, услышав свою фамилию, поворачивается лицом к начальнику и отвечает: «Я», а по команде **«СТАТЬ В СТРОЙ»**, если он без оружия или с оружием в положении «за спину», прикладывает руку к головному убору, отвечает: «Есть», поворачивается в сторону

движения, с первым шагом опускает руку, двигаясь строевым шагом, кратчайшим путем становится на свое место в строю. Если подается только команда **«СТАТЬ В СТРОЙ»**, военнослужащий возвращается в строй без предварительного поворота к начальнику.

Подход к начальнику и отход от него

При подходе к начальнику вне строя военнослужащий останавливается за два-три шага от него и одновременно с приставлением ноги прикладывает правую руку к головному убору, после чего докладывает о прибытии. По окончании доклада руку опускает (рисунок 4.3).

При отходе от начальника военнослужащий, получив разрешение идти, прикладывает правую руку к головному убору, отвечает: «Есть», поворачивается в сторону движения и с первым шагом опускает руку (рисунок 4.4).

Начальник, подавая команду на возвращение военнослужащего в строй или давая ему разрешение идти, прикладывает руку к головному убору и опускает ее.



Рисунок 4.3. Подход к начальнику:
а – остановка; б – доклад

СТРОЕВАЯ ПОДГОТОВКА

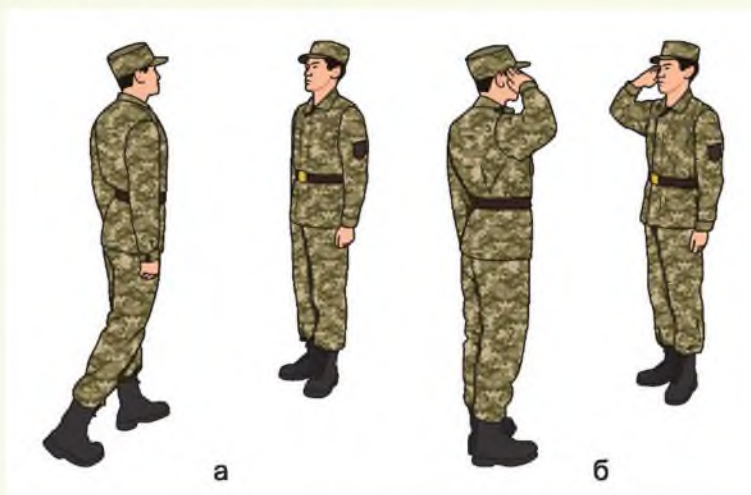

Рисунок 4.4. Отход от начальника:
 а – прикладывание руки к головному убору;
 б – поворот кругом; в – приставление ноги;
 г – шаг вперед; д – опускание руки; е – приставление ноги

ВЫЙТИ ИЗ СТРОЯ	САПТАН ШЫҚ	STAND OUT
Место в строю	Саптағы орны	Place in the rank
Возвращение в строй	Сапқа оралу	Returning to the ranks
Первая шеренга	Бірінші қатар	Front rank



Какие команды подаются для выхода и возвращения военнослужащего из строя и в строй?



1. Продемонстрируйте порядок выхода из первой (второй) шеренги строя.
2. Продемонстрируйте порядок выхода из походного строя в колонну по три.
3. Отработайте и продемонстрируйте порядок подхода к начальнику и отход от него.



§ 3. Строевые приемы и движение с оружием

Для слаженных действий с оружием в строю в составе подразделения, а также в бою очень важно правильно и четко выполнять строевые приемы с оружием. В целях безопасности перед выполнением строевых приемов оружие осматривается.

Правила выполнения строевой стойки с автоматом те же, что и при выполнении ее без оружия. Автомат с деревянным прикладом находится в положении «на ремень» дульной частью вверх, а автомат со складывающимся прикладом – дульной частью вниз.

В положении «на ремень» автомат находится на правом плече. Правая рука согнута в локте, ремень удерживается кистью руки за середину (выше поясного ремня на ширину ладони), локоть прижат к туловищу. Левая рука опущена вниз.

Автомат носят в трех положениях: «на ремень», «на грудь» и «за спину».

Прежде чем приступить к выполнению приемов с оружием, необходимо предварительно поставить его на предохранитель и проверить длину ремня.

Для постановки оружия на предохранитель подается команда **«Предохранитель – СТАВЬ»**. По этой команде военнослужащие проверяют, стоит ли оружие на предохранителе и при необходимости ставят его на предохранитель.

Выполнение приемов по командам **«Автомат на грудь», «На ремень», «За спину»**

Автомат из положения «на ремень» в положение «на грудь» берется по команде **«Автомат на – ГРУДЬ»** в три приема:

- подать правую руку по ремню несколько вверх, снять автомат с плеча и, подхватив его левой рукой за цевье и ствольную накладку, держать перед собой вертикально магазином влево, дульным срезом на высоте подбородка (рисунок 4.5, а);

- правой рукой отвести ремень вправо и перехватить его ладонью снизу так, чтобы пальцы были полусогнуты и обращены к себе; одновременно продеть под ремень локоть правой руки (рисунок 4.5, б);

- закинуть ремень за голову; взять автомат правой рукой за шейку приклада, левую руку быстро опустить (рисунок 4.5, в).

СТРОЕВАЯ ПОДГОТОВКА



Рисунок 4.5. Выполнение приемов с автоматом из положения «на грудь» в положение «на ремень»: а – первый; б – второй; в – третий



Рисунок 4.6. Выполнение приемов с автоматом из положения «на грудь» в положение «на ремень»: а – первый; б – второй; в – третий

Автомат из положения «на грудь» в положение «на ремень» берется по команде **«На ре-МЕНЬ»** в три приема:

– левой рукой взять автомат за цевьё и ствольную накладку снизу и, одновременно подавая его несколько вперед вверх, вывести правую руку из-под ремня, взяться ею за шейку приклада и держать автомат, как показано на рисунке 4.6, а;

– поднимая автомат вверх, перекинуть ремень через голову и держать перед собой вертикально магазином влево, дульным срезом на высоте подбородка (рисунок 4.6, б);

– правой рукой взять ремень за его верхнюю часть и закинуть автомат за правое плечо в положение «на ремень», а левую руку быстро опустить (рисунок 4.6, в).

Оружие из положения «на ремень» в положение «за спину» берет-ся по команде **«Оружие – ЗА СПИНУ»** (подаче этой команды должно предшествовать выполнение команды «ремень отпустить») в два приема:

– левой рукой взять ремень несколько ниже правого плеча, а правой рукой одновременно взяться за приклад (автомат со складывающимся прикладом и ручной гранатомет – за ствол у нижней антабки);

– правой рукой приподнять оружие вверх, а левой рукой закинуть ремень за голову на левое плечо; оружие и руки быстро опустить (рисунок 4.7).



Рисунок 4.7. Выполнение приемов с автоматом из положения «на ремень» в положение «за спину»

СТРОЕВАЯ ПОДГОТОВКА

Для перевода автомата из положения «на грудь» в положение «за спину» и из положения «за спину» в положение «на грудь» оружие предварительно берется по команде в положение «на ремень».

Для перевода автомата со складывающимся прикладом в положение «за спину» из положения «на грудь» правой рукой взять автомат за дульную часть ствола и перевести его в положение «за спину» (рисунок 4.8).



Рисунок 4.8. Выполнение приемов с автоматом со складывающимся прикладом в положение «за спину» из положения «на грудь»

Чтобы перевести автомат со складывающимся прикладом из положения «за спину» в положение «на грудь», правой рукой взять автомат за дульную часть ствола и, подтягивая его дульной частью к левому плечу, перевести в положение «на грудь».

Выполнение приемов по командам «Положить оружие», «К оружию», «В ружье»

Оружие кладется на землю по команде **«Отделение, положить – ОРУЖИЕ»**.

По команде **«Положить»** взять автомат в правую руку, для чего необходимо подать правую руку по ремню несколько вверх, снять автомат с плеча и, подхватив его левой рукой ниже магазина, правую руку

перенести на цевье и ствольную накладку и опустить автомат к правому бедру, а левую руку – к левому бедру.

По команде **«ОРУЖИЕ»** первая шеренга делает два шага вперед и приставляет ногу, затем обе шеренги одновременно делают левой ногой шаг вперед и кладут оружие на землю рукояткой затвора (затворной рамы) вниз, затыльником приклада у носка правой ноги (правая нога в колене не сгибается), после чего приставляют левую ногу к правой (рисунок 4.9).



Рисунок 4.9. Выполнение приемов по команде «Отделение, положить – ОРУЖИЕ»

В одношереножном строю по исполнительной команде выполняют только два последних действия.

Для взятия оружия с земли подаются команды **«Отделение – К ОРУЖИЮ»** и затем **«В РУЖЬЕ»**.

По команде **«Отделение – К ОРУЖИЮ»** военнослужащие выстраиваются у оружия. По команде **«В РУЖЬЕ»** делают левой ногой шаг вперед, берут оружие в правую руку и, выпрямляясь, приставляют левую ногу к правой. Вторая шеренга делает два шага вперед, после чего обе шеренги одновременно берут оружие в положение «на ремень» (рисунок 4.10).

СТРОЕВАЯ ПОДГОТОВКА



Рисунок 4.10. Выполнение приемов по команде «В РУЖЬЕ»

Строевые приемы с оружием	Қарумен саптық тәсілдер	Drill techniques with rifle
В РУЖЬЕ	ҚАРУЛАН	TO ARMS
Осмотр оружия	Қаруды қарау	Arms inspection



1. Как выполняется строевая стойка с оружием?
2. Назовите основные положения для ношения автомата.



1. Отработайте выполнение приемов по командам **«Автомат на – ГРУДЬ»**, **«На ре-МЕНЬ»**.
2. Отработайте и продемонстрируйте порядок выполнения приемов по командам **«Отделение, положить – ОРУЖИЕ»**, **«Отделение – К ОРУЖИЮ»**, **«В РУЖЬЕ»**.



§ 4. Строи отделения

Развернутый строй отделения

Развернутый строй отделения может быть одношереножным или двухшереножным (рисунок 4.11). *Построение отделения в одношереножный (двухшереножный) строй* производится по команде «Отделение, в одну шеренгу (в две шеренги) – СТАНОВИСЬ».



а



б

Рисунок 4.11. Развернутый строй отделения:
а – одношереножный; б – двухшереножный

Приняв строевую стойку и подав команду, командир отделения становится лицом в сторону фронта построения. Отделение выстраивается согласно штату влево от командира. С началом построения командир отделения выходит из строя и следит за выстраиванием отделения.

СТРОЕВАЯ ПОДГОТОВКА

Отделение численностью четыре человека и менее всегда строится в одну шеренгу.

При необходимости выровнять отделение на месте подается команда **«РАВНЯЙСЬ»** или **«Налево – РАВНЯЙСЬ»**.

По команде **«РАВНЯЙСЬ»** все, кроме правофлангового, поворачивают голову направо и выравниваются. По команде **«Налево – РАВНЯЙСЬ»** все, кроме левофлангового, поворачивают голову налево. При выравнивании военнослужащие могут несколько передвигаться вперед, назад или в стороны.

По окончании выравнивания подается команда **«СМИРНО»**, по которой все военнослужащие быстро ставят голову прямо. При выравнивании отделения после поворота его кругом в команде указывается сторона равнения. Например: **«Направо (налево) – РАВНЯЙСЬ»**.

По команде **«Отделение – РАЗОЙДИСЬ»** военнослужащие быстро покидают строй. Для сбора отделения подается команда **«Отделение – КО МНЕ»**, по которой военнослужащие бегом собираются к командиру и по его дополнительной команде выстраиваются.

Повороты отделения выполняются одновременно всеми военнослужащими с соблюдением равнения. После поворота отделения в двухшереножном строю направо (налево) командир отделения делает полшага вправо (влево), а при повороте кругом – шаг вперед.

Походный строй отделения



Рисунок 4.12.
Походный строй отделения
в колонну по два

Походный строй отделения может быть в колонну по одному или по два (рисунок 4.12).

Построение отделения в колонну по одному (по два) на месте производится по команде **«Отделение, в колонну по одному (по два) – СТАНОВИСЬ»**. Приняв строевую стойку и подав команду, командир отделения становится лицом в сторону движения, а отделение выстраивается согласно штату.

Для перемены направления движения колонны подаются команды: **«Отделение, правое (левое) плечо вперед – МАРШ»**, при этом направляющий

заходит налево (направо) до команды **«ПРЯМО»**, остальные следуют за ним; **«Отделение, за мной – МАРШ (бегом – МАРШ)»**, отделение следует за командиром.

Перестроение отделения из развернутого строя в походный и обратно

Перестроение отделения из развернутого строя в колонну производится поворотом отделения направо по команде **«Отделение, направо»**. При повороте двухшереножного строя командир отделения делает полшага вправо.

Перестроение отделения из колонны в развернутый строй производится поворотом отделения налево по команде **«Отделение, налево»**. При повороте отделения из колонны по два командир отделения делает полшага вперед.

Перестроение отделения из колонны по одному в колонну по два производится по команде **«Отделение, в колонну по два, шагом – МАРШ»** (на ходу – **«МАРШ»**). По исполнительной команде командир отделения (направляющий) идет в полшага, вторые номера, выходя вправо, в такт шага занимают свои места в колонне; отделение двигается в полшага до команды **«ПРЯМО»** или **«Отделение – СТОЙ»**.

Перестроение отделения из колонны по два в колонну по одному производится по команде **«Отделение, в колонну по одному, шагом – МАРШ»** (на ходу – **«МАРШ»**). По исполнительной команде командир отделения (направляющий) идет полным шагом, а остальные – в полшага. По мере освобождения места вторые номера в такт шага заходят в затылок первым и продолжают движение полным шагом.

Размыкание и смыкание отделения

Для размыкания отделения на месте подается команда **«Отделение, вправо (влево, от середины) на столько-то шагов, разомкнись (бегом, разомкнись)»**. По исполнительной команде все военнослужащие, за исключением того, от которого производится размыкание, поворачиваются в указанную сторону. Одновременно с представлением ноги поворачивают голову в сторону фронта строя и идут учащенным полшагом (бегом), смотря через плечо на идущего сзади и не отрываясь от него. После остановки идущего сзади каждый делает еще столько шагов, сколько было указано в команде, и поворачивается налево (направо).

СТРОЕВАЯ ПОДГОТОВКА

При размыкании от середины указывается, кто средний. Военнослужащий, названный средним, услышав свою фамилию, отвечает: «Я», вытягивает вперед левую руку и опускает ее.

При выравнивании отделения установленный при размыкании интервал сохраняется.

Для смыкания отделения на месте подается команда **«Отделение, вправо (влево, к середине), сом-КНИСЬ (бегом, сом-КНИСЬ)»**. По исполнительной команде все военнослужащие, за исключением того, к которому назначено смыкание, поворачиваются в сторону смыкания, после чего учащенным полшагом (бегом) подходят на установленный для сомкнутого строя интервал и по мере подхода переходят на строевой шаг, самостоятельно останавливаются и поворачиваются налево (направо).

Построение отделения	Бөлімшені сапқа тұрғызу	Squad formation
Перестроение отделения	Бөлімшені қайта саптау	Squad reformation
Развернутый строй	Өрістетілген сап	Open rank
Направление движения	Қозғалыс бағыты	Movement direction



1. Какие команды подаются для построения отделения в развернутый и походный строи.
2. Какие команды подаются при необходимости выровнять отделение на месте?



1. Выполните приемы размыкания и смыкания строя отделения.
2. Выполните перестроения отделения из колонны по одному в колонну по два и обратно.



РАЗДЕЛ 5 ВОЕННАЯ ТОПОГРАФИЯ

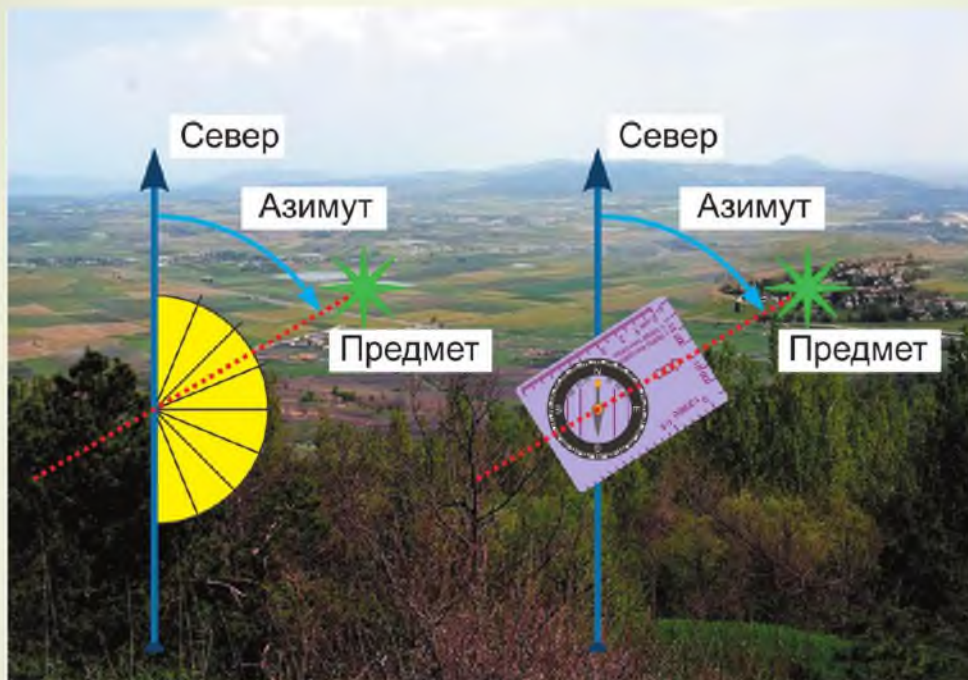

Изучив раздел, вы научитесь:

- определять стороны горизонта и магнитный азимут;
- выдерживать направление движения на местности с помощью магнитного компаса;
- составлять схему движения по азимутам;
- определять размер своего шага и измерять расстояние в парах шагов.

§ 1. Движение по азимутам

В основе ориентирования лежит умение выбирать на местности ориентиры и использовать их как маяки, указывающие нужные направления, пункты и рубежи. Изучение и запоминание незнакомого участка местности следует начинать с выбора наиболее приметных ориентиров. Следует хорошо запомнить их внешний вид и взаимное положение, чтобы в дальнейшем по ним в любом пункте опознать местность и определить свое местоположение. При передвижении ориентиры выбирают по направлению пути, последовательно намечая их по мере выхода в новые районы.

Ориентирование на местности может быть общее и детальное. Общее ориентирование заключается в приближенном определении своего местонахождения, направления движения и времени, необходимого для достижения конечного пункта. Детальное ориентирование заключается в точном определении своего местоположения и направления движения. Оно применяется при ориентировании по карте, аэроснимкам, приборам наземной навигации, при движении по азимуту, нанесении на карту или схему разведанных объектов и целей, определении достигнутых рубежей и т. д.

Ориентирование состоит из четырех основных элементов:

- определение сторон горизонта;
- опознавание местности по известным признакам и ориентирам;
- определение своего местоположения относительно окружающих предметов;
- отыскивание и определение нужных направлений движения.

Важнейшая задача ориентирования – нахождение и выдерживание нужного направления движения в любых условиях.

От умения быстро и точно ориентироваться на местности зависит успешное выполнение боевых задач.

Тренировка в определении сторон горизонта и магнитных азимутов

Для отыскания направления по сторонам света вначале определяют направление север–юг; после чего, встав лицом к северу, определяющий будет иметь направо – восток, налево – запад (рисунок 5.1).



Рисунок 5.1. Взаимное положение сторон горизонта

Стороны горизонта на местности определяются по:

- компасу;
- небесным светилам;
- различным особенностям местных предметов.

При помощи *компаса* наиболее удобно и быстро можно определить север, юг, запад и восток (рисунок 5.2).

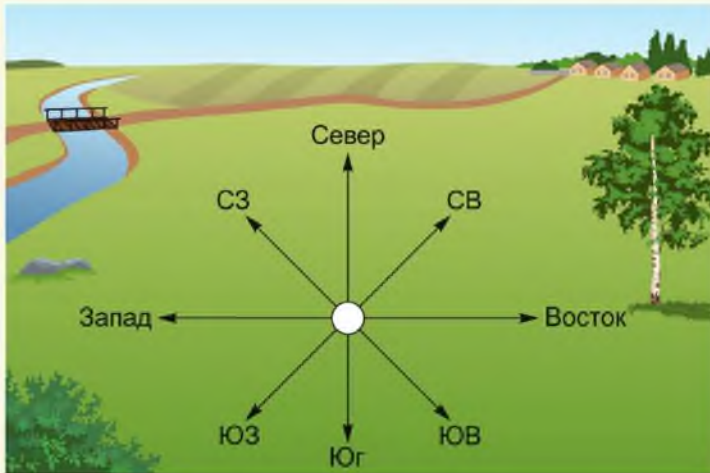

Рисунок 5.2. Определение сторон горизонта по компасу

ВОЕННАЯ ТОПОГРАФИЯ

При работе с компасом следует учитывать, что сильные электромагнитные поля или близко расположенные металлические предметы отклоняют стрелку от правильного ее положения. Поэтому при определении направлений по компасу необходимо отходить на 40–50 м от линий электропередач, железнодорожного полотна, боевых машин и других крупных металлических предметов.

Для определения направлений на стороны горизонта по компасу мушку визирного приспособления ставят на нулевое деление шкалы, а компас – в горизонтальное положение. Затем отпускают тормоз магнитной стрелки и поворачивают компас так, чтобы северный ее конец совпал с нулевым отсчетом. После этого, не меняя положения компаса, визированием через прорезь на целике и мушку замечают удаленный ориентир, который и используется для указания направления на север.

При отсутствии компаса или в районах магнитных аномалий, где компас может дать ошибочные показания (отсчеты), стороны горизонта можно определить *по небесным светилам*: днем – по Солнцу, ночью – по Полярной звезде.

По Солнцу. В северном полушарии места восхода и захода Солнца по временам года следующие:

- зимой Солнце восходит на юго-востоке, а заходит на юго-западе;
- летом Солнце восходит на северо-востоке, а заходит на северо-западе;
- весной и осенью Солнце восходит на востоке, а заходит на западе.

Солнце примерно находится в 7:00 на востоке, в 13:00 – на юге, в 19:00 – на западе.

Для более точного определения сторон горизонта по Солнцу можно использовать *метод отброшенной тени*.

Для этого следует отыскать на местности палку длиной в один метр. Выйдя на ровную поверхность, воткнуть ее в землю. Обратить внимание на тень от палки. Оставить пометку на самой крайней точке тени (А). Через 15 минут снова отметить крайнюю точку тени (В). Соединить две полученные точки отрезком, чтобы определить направление восток–запад: первая точка является указателем западного направления. Север–юг соответствует перпендикуляру отрезка АВ (рисунки 5.3).

Для определения направлений на стороны горизонта по Солнцу также можно использовать механические часы. Для этого в горизонтальном положении часы устанавливаются так, чтобы часовая стрелка была направлена на Солнце. Угол между часовой стрелкой и направлением на цифру 1 на циферблате часов делится пополам прямой линией, которая указывает направление на юг.



Рисунок 5.3. Ориентирование по тени

До полудня надо делить пополам ту дугу (угол), которую стрелка должна пройти до 13:00, а после полудня – которую она прошла после 13:00.

По Полярной звезде. Полярная звезда всегда находится на севере.

Чтобы найти Полярную звезду, необходимо сначала найти созвездие Большой Медведицы, напоминающее ковш, составленный из семи ярких звезд. Затем через две крайние правые звезды Большой Медведицы мысленно провести линию, на которой отложить пять раз расстояние между этими крайними звездами. В конце этой линии – Полярная звезда, которая, в свою очередь, находится в хвосте другого созвездия, называемого Малой Медведицей. Встав лицом к Полярной звезде, мы получим направление на север (рисунок 5.4).

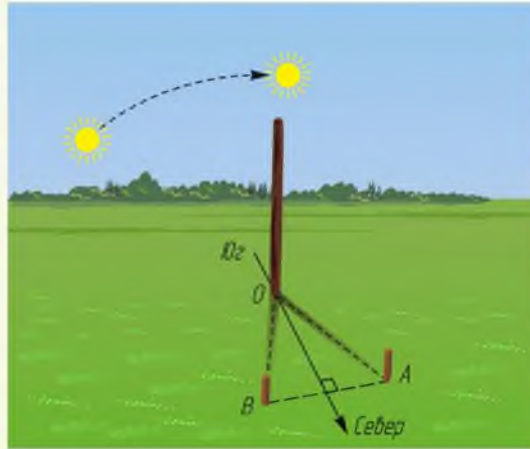

Рисунок 5.4. Определение сторон горизонта по Полярной звезде

ВОЕННАЯ ТОПОГРАФИЯ

Стороны горизонта могут быть определены *по признакам местных предметов* (рисунок 5.5).



Рисунок 5.5. Определение сторон горизонта по признакам местных предметов: а – по муравейнику; б – по лишайникам; в – по весеннему таянию снега

Определение сторон горизонта по местным предметам производится в сочетании с другими способами. В основе его лежит знание нижеперечисленных признаков.

Известно, что южная сторона предметов нагревается больше, чем северная, соответственно и таяние снега с этой стороны происходит быстрее. Это хорошо видно ранней весной и во время оттепелей зимой на склонах оврагов, лунках у деревьев, по снегу, прилипшему к камням.

Смола больше выступает на южной половине ствола хвойного дерева, муравьи устраивают свои жилища с южной стороны дерева или куста и делают южный склон муравейника более пологим, чем северный.

Кора березы и сосны на северной стороне темнее, чем на южной, а стволы деревьев, камни, выступы скал гуще покрыты мхом и лишайниками.

В больших массивах культурного леса определить стороны горизонта можно по просекам, которые, как правило, прорубаются строго по линиям север–юг и восток–запад, а также по надписям номеров кварталов на столбах, установленных на пересечениях просек.

На каждом таком столбе в верхней его части и на каждой из четырех граней проставляются цифры – нумерация противоположащих кварталов леса; ребро между двумя гранями с наименьшими цифрами показывает направление на север (нумерация кварталов лесных массивов в СНГ идет с запада на восток и далее на юг).

Определение направлений на стороны горизонта может осуществляться по постройкам, которые строго ориентированы по сторонам горизонта (церкви, мечети, синагоги).

Определение магнитного азимута по компасу. Магнитный азимут направления определяется с помощью компаса (рисунок 5.6). При этом отпускают тормоз магнитной стрелки и поворачивают компас в горизонтальной плоскости до тех пор, пока северный конец стрелки не установится против нулевого деления шкалы.

Затем, не меняя положения компаса, устанавливают визирное приспособление так, чтобы линия визирования через прорезь целика и мушку совпала с направлением на предмет. Отсчет шкалы против мушки соответствует величине определяемого магнитного азимута направления на местный предмет.

Азимут направления с точки стояния на местный предмет называется *прямым магнитным азимутом*. В некоторых случаях, например, для отыскания обратного пути, используют *обратный магнитный азимут*, который отличается от прямого на 180° . Чтобы определить обратный азимут, нужно к прямому азимуту прибавить 180° , если он меньше 180° , или вычесть 180° , если он больше 180° .

Движение по азимутам

Сущность движения по азимутам заключается в выдерживании на местности направлений, заданных магнитными азимутами (дирекционными углами), и расстояний, определенных по карте. Направления движения выдерживают с помощью магнитного компаса, а расстояния измеряют шагами или по спидометру машины. Это основной способ движения на местности, бедной ориентирами, особенно ночью и при ограниченной видимости.

Для движения по заданному азимуту необходимо:

- изучить на карте местность между исходным и конечным пунктами движения;
- наметить маршрут движения, легко распознаваемый по местным предметам;



Рисунок 5.6. Определение магнитного азимута

ВОЕННАЯ ТОПОГРАФИЯ

- начертить избранный маршрут на карте и определить азимуты всех звеньев маршрута;
- определить на карте длину каждого звена маршрута;
- все данные для движения записать в полевую книжку в виде таблицы или схемы (рисунок 5.7).

При организации движения подразделения по азимутам назначается направляющий, который определяет по компасу и выдерживает направление движения. Кроме того, назначаются два человека, которые ведут счет парам шагов. Если расстояния на схеме указаны в метрах, их необходимо перевести в пары шагов с учетом величины шага. Длина одного шага человека среднего роста составляет 0,7–0,8 м, поэтому одна пара шагов будет примерно равна 1,4–1,6 м. Длину своего шага достаточно точно можно определить по формуле:

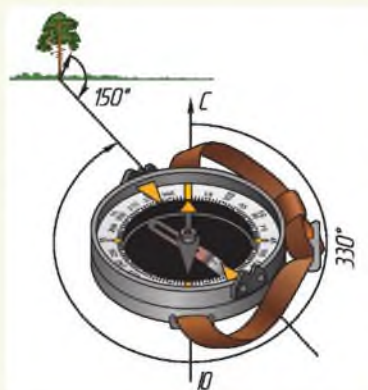
$$Д = \left(\frac{Р}{4} \right) + 0,37,$$

где: Д – длина одного шага в метрах, Р – рост человека в метрах.

На точке № 1 (сарай) указатель мушки компаса устанавливают на отсчет 20° и отпускают тормоз магнитной стрелки. Затем компас поворачивают в горизонтальной плоскости до тех пор, пока северный конец стрелки не установится против нулевого деления шкалы. Визирная линия через целик и мушку при таком положении компаса и будет определять направление на точку № 2 (курган). Чтобы выдержать в пути это направление, на линии визирования замечают какой-нибудь удаленный промежуточный ориентир, который используется для выдерживания направления движения. Перед началом движения стрелку компаса ставят на тормоз. Движение совершают строго прямолинейно в направлении промежуточного ориентира, при этом ведут счет парам шагов. У промежуточного ориентира вновь определяют по компасу направление, магнитный азимут которого



Рисунок 5.7. Схема движения по азимутам

определяют по компасу направление, магнитный азимут которого

равен 20° , замечают какой-нибудь удаленный промежуточный ориентир и движутся к нему.

Таким образом совершают движение, пока не будет пройдено 1230 м. Если курган будет виден еще до подхода к нему, последнюю часть участка проходят без промежуточных ориентиров.

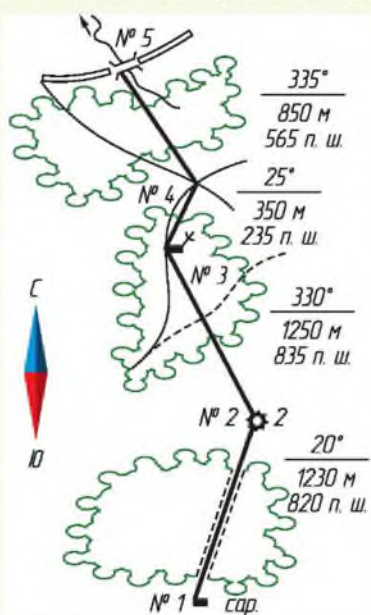
На точке № 2 по компасу определяют направление, азимут которого равен 330° , замечают промежуточный ориентир и начинают движение, ведя счет парам шагов. Если промежуточных ориентиров на местности нет, то направление движения выдерживают только по компасу. На точке № 3 определяют направление, азимут которого равен 25° , и движутся в этом направлении к перекрестку дорог (точка № 4), ведя счет парам шагов.

Таблица № 2

Исходные данные для движения по азимутам

№	Участок пути	Магнитный азимут, градусы	Расстояние, м	Время, мин.	Расстояние, пары шагов
1.	Сарай – курган	20	1230	15	820
2.	Курган – дом лесника	330	1250	15	835
3.	Дом лесника – перекресток дорог	25	350	5	235
4.	Перекресток дорог – мост	335	850	10	565

Движение по азимутам совершается путем последовательного перехода от одного ориентира к другому.

Выдерживание указанного (намеченного) направления движения и расстояния. Чтобы правильно выдержать направление движения, кроме промежуточных, используют вспомогательные ориентиры. Такими ориентирами служат обычно небесные светила (Солнце, Луна, яркие звезды). При использовании этих ориентиров необходимо примерно через каждые 15 минут проверять азимут направления движения, так как небесные светила (кроме Полярной звезды) перемещаются по небосводу. Если долго двигаться в их направлении без контроля, можно значительно уклониться от маршрута.

ВОЕННАЯ ТОПОГРАФИЯ

Для выдерживания направлений движения используют также линейные ориентиры или следы от движения боевых машин (лыж).

Точность выхода к точкам поворота маршрута при движении по азимутам зависит от характера местности, условий видимости, ошибок в определении направлений по компасу и измерении расстояний. Обычно отклонение от точки поворота, к которой надо было выйти, не превышает $1/10$ пройденного расстояния, т. е. 100 м на каждый километр пройденного пути. Поэтому, если заданное расстояние пройдено, а намеченного ориентира не видно, его следует искать в пределах окружности, радиус которой равен $1/10$ расстояния, пройденного от предыдущей точки поворота.

В некоторых случаях, например, при движении по азимутам зимой на лыжах, пройденные расстояния измеряют приближенно по времени и скорости движения. Чтобы избежать потери ориентировки из-за неточного измерения расстояний, на точках поворота надо выбирать хорошо видимые издали ориентиры.

Обход препятствий. При движении по азимутам могут встречаться естественные и искусственные препятствия (минные поля, лесные завалы и т. д.), которые легче обойти, чем преодолеть. Обходить препятствия нужно, не теряя ориентировки.

При обходе препятствий, в зависимости от условий, следует придерживаться следующих правил:

1. При наличии видимости через препятствие (рисунок, 5.8, а):
 - заметить ориентир по направлению движения на противоположной стороне препятствия;
 - обойти препятствие и продолжить движение от замеченного ориентира;
 - определить любым способом ширину препятствия и прибавить к пройденному расстоянию.

2. При отсутствии видимости через препятствие (рисунок 5.8, б) необходимо наметить характерные точки обхода препятствия (А, В, С, D) и двигаться, выдерживая намеченное направление, используя магнитный азимут на эти точки.

Допустим, что движение совершалось по азимуту 50° и до остановки перед препятствием пройдено 340 пар шагов. После изучения местности было решено обход совершать с левой стороны. Для этого следует определить по компасу азимут направления вдоль препятствия от точки А на точку В и продолжить движение по этому на-

правлению, ведя счет парам шагов. На рисунке азимут равен 320° , а пройденное расстояние – 142 парам шагов. В точке В определить направление, соответствующее первоначальному азимуту, по которому совершалось движение до препятствия (50°) и продолжить движение, считая пары шагов до выхода на точку С. На рисунке пройденное расстояние равно 238 парам шагов. Из точки С движение продолжить вправо по обратному азимуту направления от точки А до точки В ($320^\circ - 180^\circ = 140^\circ$) до тех пор, пока не будет пройдено расстояние, равное 142 парам шагов (на рисунке до точки D). В точке D определить направление по первоначальному азимуту (50°) и, прибавив к пройденному расстоянию до препятствия (340) расстояние от точки В до точки С (238), продолжить движение к новому ориентиру.



Рисунок 5.8. Обход препятствий, если противоположная сторона препятствия: а – видна; б – не видна

При переводе длины каждого участка между ориентирами в пары шагов следует помнить, что средняя длина пары шагов равна 1,5 м. Так, если расстояние от ориентира 1 до ориентира 2 равно 1200 м, то в парах шагов это расстояние равно $1200 : 1,5 = 800$ пар шагов.

Если позволяет обстановка, обходить препятствия целесообразно по просекам, вдоль рек, ручьев, линий электропередач и других линейных ориентиров, заранее определив по карте магнитные азимуты их направлений. В таком случае будет легко контролировать по компасу направление движения.

ВОЕННАЯ ТОПОГРАФИЯ

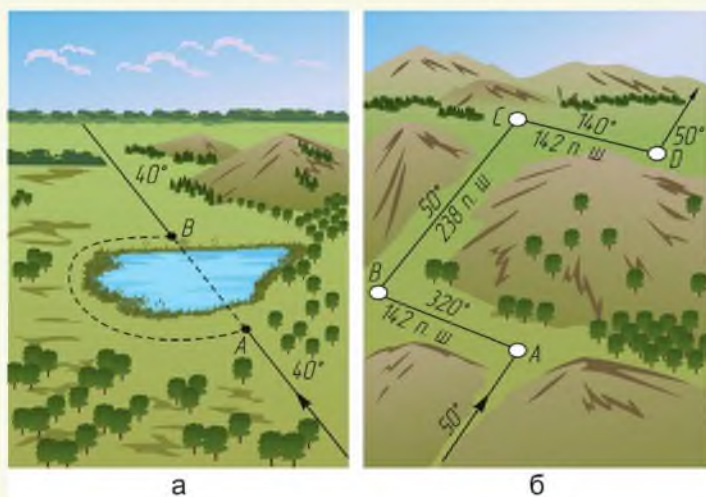
Наряду с местными предметами для контроля движения по маршруту следует использовать элементы рельефа: характерные высоты и хребты, лощины, овраги, обрывы, промоины. Это особенно важно при движении на местности, где произошли большие изменения, так как местные предметы могут быть уничтожены или созданы вновь, а основные формы рельефа останутся неизменными.

На автомобильных дорогах с твердым покрытием (автострадах, шоссе) обычно много путевых дорожных знаков. В боевой обстановке при ориентировании пользоваться этими знаками нужно осторожно: противник может переставить их или заменить другими указателями с ложными надписями.

При малейшем сомнении в правильности движения необходимо уточнить свое местоположение по азимуту и небесным светилам, а при наличии карты – тщательным ее сличением с местностью. Если сделать это в движении не удастся, следует остановиться и восстановить ориентирование.

Участок местности	Жергілікті жер телімі	Terrain
Промежуточный ориентир	Аралық бағдар	Landmark
Препятствие	Кедергі	Obstacle
Элементы рельефа	Жер бедері элементтері	Elements of relief



1. Какие данные нужны для движения по азимуту?
2. Как определяется направление на предмет по заданному азимуту?
3. Что следует делать при обходе препятствий?



Определите размер своего шага и переведите в пары шагов расстояние 100 м.



ГЛОССАРИЙ

Боевая обстановка – совокупность факторов и условий, влияющих на боевые действия в определенном районе и в определенный отрезок времени.

Бронетанковая техника – вид военной техники, который включает различные классы боевых машин, имеющих броневую защиту.

Военный городок – комплекс зданий и сооружений, расположенных на одном земельном участке и используемых для расквартирования воинских частей гарнизона и размещения военнослужащих, рабочих и служащих.

Дозор – орган разведки или охранения, высылаемый от подразделений и частей в условиях боевой обстановки.

Инженерные заграждения – препятствия и преграды, создаваемые заблаговременно или в ходе военных действий в целях нанесения потерь противнику, воспрепятствования продвижению или маневру, обеспечивая тем самым благоприятные условия своим войскам для поражения его всеми современными средствами вооруженной борьбы.

Минное поле – участок местности (акватории), на котором в определенном порядке или бессистемно установлены мины.

Мишень – искусственная цель, используемая для тренировок и соревнований по стрельбе на полигонах и в тирах.

Ограниченная видимость – оптическая видимость окружающих объектов местности в тумане, дыму, при дожде, снегопаде, метели и сильной запыленности воздуха.

Построение – процесс, в ходе которого военнослужащие выстраиваются в ряды, шеренги, колонны и т. п.

Прямое попадание – поражение цели поражающим предметом (снаряд, пуля, мина, ракета и т. п.) непосредственно после выхода его из пускового устройства.

Пулеулавливатель – устройство, предназначенное для безопасного улавливания пуль в случае производства выстрела в процессе зарядания и разрядания орудия.

Ракетный комплекс – совокупность функционально и технологически взаимосвязанных ракет конкретного типа, технических средств

ГЛОССАРИЙ

и сооружений, предназначенных для поддержания их в готовности, пуска ракет, управления их полетом и выполнения других задач (например, защиты ракет от воздействия поражающих факторов оружия противника).

Рубеж открытия огня – линия, по достижении которой разрешено ведение огня, определяется условиями выполняемых упражнений.

Средства индивидуальной защиты – средства, используемые для предотвращения или уменьшения воздействия вредных и опасных производственных факторов, а также для защиты от загрязнения.

Танкодром – участок местности, оборудованный для обучения вождению танков и другой гусеничной бронетехники.

ПРИЛОЖЕНИЕ

Великие герои казахской степи

Карасай батыр (Карасай Алтынайулы) (1598–1671) – казахский батыр, полководец, принимал активное участие в освободительной борьбе казахов против джунгарских завоевателей в Жетысу. Впервые разработал военную стратегию и тактику ведения оборонительной войны в пределах собственной территории. Карасай батыр принимал участие в Орбулакской битве 1643 года, в которой казахским воинам удалось одержать победу над 50-тысячным джунгарским войском.



Богенбай батыр (Богенбай Акшаулы, Канжыгалы Богенбай) (1680–1778) – казахский национальный герой, великий полководец, главнокомандующий армиями трех казахских жузов, дипломат. Батыр принял участие во многих битвах, среди которых легендарное Аныракайское сражение, сражение с китайцами в Талкинской войне и другие.

Кабанбай батыр (Кабанбай Кожакул-улы, Каракерей Кабанбай, Ерасыл, Дарабоз) (1691–1769) – батыр, полководец и поединщик, один из организаторов национально-освободительной борьбы казахов с джунгарскими завоевателями. Руководил казахской армией в ряде стратегически важных сражений.



ПРИЛОЖЕНИЕ



Бокенбай Караулы (неизвест. – 1771) – батыр, полководец, видный государственный деятель. Принял участие в походе Абулхаир хана 1726 года против волжских калмыков.



Райымбек батыр (Райымбек Тукелулы) (1705–1785) – батыр, видный полководец казахского ополчения. Сыграл значительную роль в окончательном изгнании джунгар с рубежей Казахстана.



Наурызбай батыр (Наурызбай Кутпанбетулы) (1706–1781) – казахский полководец, руководивший 10-тысячным войском в войнах против джунгар в XVIII в. Один из знаменосцев Абылай хана.



Исатай Тайманов (1791–1838) – казахский батыр, организатор и руководитель национально-освободительного восстания против колонизации казахов в 1836–1838 годах.

Великие герои казахской степи

Кенесары Касымов (1802–1847) – последний хан Казахского ханства, государственный деятель, полководец, руководитель национально-освободительной борьбы казахского народа 1837–1847 годов против Российской империи.

Во время правления Кенесары установил в армии строгую дисциплину. Чтобы приспособить войска к военным действиям на больших расстояниях, он разделил их на подразделения по сто и тысяче человек, выстроив для них определенную структуру управления.



Амангельды Иманов (1873–1919) – казахский народный батыр, руководитель национально-освободительного восстания 1916 года в Казахстане. В начале восстания им было образовано около двадцати отрядов, в которых он установил строгую дисциплину, научил повстанцев пользоваться оружием и помог в освоении правил ведения боевых действий.

Бауыржан Момышулы (1910–1982) – прославленный герой Великой Отечественной войны (1941–1945), писатель. Блестяще осуществил на практике разработанную генерал-майором И. В. Панфиловым тактику боя малыми силами против многократно превосходящего по силам противника, получившую название «спираль Момышулы».



ПРИЛОЖЕНИЕ

Вооружение батыров Казахского ханства



Жизненно важным для батыра был вопрос вооружения и средств защиты. От качественного оружия и доспехов зависел не только военный успех, но и сама жизнь. В целом оружие подразделялось на пять видов – *бесқару*. Это метательное, рубящее, рубяще-режущее, колющее и ударное оружие.

Метательное оружие

Основное метательное оружие – *садақ* (лук) и *жебе* (стрелы). Колчан для ношения стрел назывался *қорамсақ*.



Рубящее оружие

Для нанесения рубящего удара применялся боевой топор *балта* с лезвием средней ширины. Секира *айбалта* имела лунообразное и широкое лезвие.



Рубяще-режущее оружие

Традиционно воинами использовались три вида длинноклинкового рубяще-режущего оружия: прямой меч – *семсер*, кривая сабля – *кылыш* и казахская шашка – *сапы*.



ПРИЛОЖЕНИЕ

Колющее оружие

Найза – копье с широким наконечником, *суңгі* – длинная пика с тонким наконечником, предназначенная для поражения противника в доспехах.

**Ударное оружие**

Самой древней разновидностью этого вида оружия был *шоқпар*, сделанный из одного куска дерева в виде тяжелой дубины с головкой. К ударному оружию также относится *бұздыған*, у которого металлическая головка имела несколько тонких ребер (перьев).



Пневматическая винтовка

Винтовка пневматическая предназначена для первоначального обучения стрельбе.



ИЖ-22

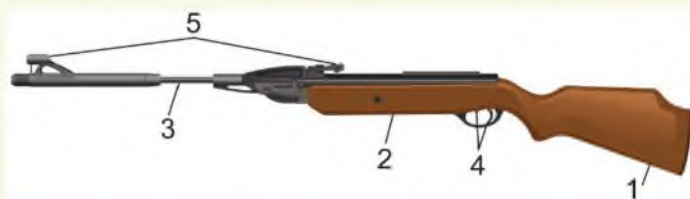

ИЖ МР-512: 1 – приклад; 2 – цевьё; 3 – ствол; 4 – спусковой крючок и предохранитель; 5 – прицельные приспособления

Технические характеристики винтовок ИЖ-22 и ИЖ МР-512

Характеристики	ИЖ-22	ИЖ МР-512
Калибр (мм)	4,5	4,5
Скорость выстрела (м/с)	100–120	150–170
Тип винтовки	Пружинно-поршневая	Пружинно-поршневая
Вес (кг)	2,4	3,0
Размер (мм)	1050	1090
Длина ствола (мм)	450	450
Пули	Свинцовые пули типа «ДН» и «Диабло»	Свинцовые пули
Материал	Металл, пластик	Металл, пластик, дерево
Тип ствола	Стальной, нарезной	Стальной, нарезной
Предохранитель	Отсутствует	Автоматический
Прицельные приспособления	Мушка и целик	Мушка и целик

ПРИЛОЖЕНИЕ

Правила прицеливания















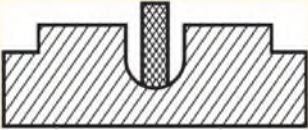

 <p>а</p>	
 <p>Ровная мушка</p>	 <p>Пули попадут в цель</p>
б	
 <p>Мелкая мушка</p>	 <p>Пули уйдут ниже</p>
 <p>Крупная мушка</p>	 <p>Пули уйдут выше</p>
 <p>Мушка придержана вправо</p>	 <p>Пули уйдут вправо</p>
 <p>Мушка придержана влево</p>	 <p>Пули уйдут влево</p>
в	
<p>Правильное прицеливание и ошибки при прицеливании: а – взятие ровной мушки и совмещение ее с точкой прицеливания; б – правильное прицеливание; в – ошибки при прицеливании</p>	

Таблица сигналов для управления строем

№ п/п	Сигнал	Условные знаки		
		Рукой	Флажками	Фонарем
1	Внимание (внимание, делай, что и я; отзыв)	Поднять правую руку вверх и держать до отзыва (до повторения сигнала «Внимание»).	Поднять правой рукой вверх белый флажок и держать до отзыва (до повторения сигнала «Внимание»).	Фонарем с белым светом – серия точек. 
2	Сбор командиров (начальников)	Поднять правую руку вверх и кружить ею над головой, после чего руку резко опустить.	То же, с красным и белым флажками в правой руке. 	Фонарем с белым светом размахивать над головой вправо и влево, описывая полукруг. 
3	Все ко мне (строиться)	Поднять правую руку вверх и кружить ею над головой с большой амплитудой.	То же, с белым флажком в правой руке. 	Фонарем с красным светом – серия точек. 
4	К машинам	Поднять обе руки вверх и держать до исполнения.	То же, имея в правой руке белый, а в левой красный флажок. 	Фонарем с белым светом размахивать перед собой вправо и влево на уровне плеча. 

ПРИЛОЖЕНИЕ











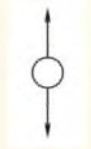

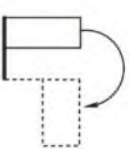

5	По местам	Поднять обе руки вверх и резко опустить вниз через стороны.	То же, имея в правой руке белый, а в левой красный флажок. 	Фонарем с белым светом размахивать по вертикали вверх и вниз. 
6	Заводи	Правой рукой вращать впереди себя.	То же, имея в правой руке белый флажок. 	Фонарем с белым светом вращать впереди себя. 
7	Глуши двигатель	Размахивать перед собой обеими опущенными руками.	То же, имея в правой руке белый, а в левой красный флажок. 	Фонарем с красным светом, опущенным вниз, размахивать перед собой, описывая полукруг. 
8	Марш (вперед, продолжать движение в прежнем или новом направлении, путь свободен)	Поднять правую руку вверх, повернуться в сторону движения и опустить руку в направлении движения на уровне плеча.	То же, с белым флажком в правой руке. 	Фонарем с зеленым светом размахивать вверх и вниз. 

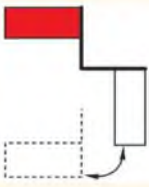
Таблица сигналов для управления строем

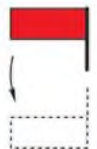
9	Увеличить дистанцию	Поднять левую руку вверх, а правую вытянуть горизонтально в сторону и размахивать ею вниз и вверх до уровня плеча.	То же, имея в правой руке белый, а в левой красный флажок. 	Фонарем с зеленым светом размахивать в вертикальной плоскости, описывая восьмерку. 
10	Стой (стоп)	Поднять левую руку вверх и быстро опустить перед собой, повторяя до исполнения.	То же, с красным флажком в левой руке. 	Фонарем с красным светом размахивать по вертикали вверх и вниз. 
11	Уменьшить дистанцию	Поднять правую руку вверх, левую вытянуть горизонтально в сторону и размахивать ею вниз и вверх до уровня плеча.	То же, имея в правой руке белый, а в левой красный флажок. 	Фонарем с красным светом размахивать в вертикальной плоскости, описывая восьмерку. 
12	В линию машин (в пешем порядке – в линию отделений)	Вытянуть обе руки горизонтально в стороны и держать до отzyва.	То же, имея в правой руке белый, а в левой красный флажок. 	Фонарем с зеленым светом размахивать перед собой вправо и влево на уровне плеча. 

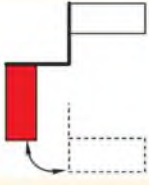
ПРИЛОЖЕНИЕ











13	Развертывание в цепь	Повернуться в сторону развертывания и поднять руки перед собой до уровня плеч.	То же, имея в правой руке белый, а в левой красный флажок. 	Фонарем с зеленым светом – серия точек. 
14	В линию взводных колонн	Поднять обе руки вверх и размахивать ими накрест над головой.	То же, имея в правой руке белый, а в левой красный флажок. 	Фонарем с зеленым светом размахивать над головой вправо и влево, описывая полукруг. 
15	В линию ротных колонн	Поднять обе руки вверх, сложить их накрест над головой и держать неподвижно.	То же, имея в правой руке белый, а в левой красный флажок. 	Фонарем с зеленым светом размахивать над головой вправо, описывая полукруг. Возвращение фонаря в первоначальное положение производить при полупотушенном или скрытом от принимающего свете. 

Таблица сигналов для управления строем

16	В колонну	Поднять правую руку вверх и опустить ее, держа предплечье вертикально (повторять до отзыва).	То же с белым флажком в правой руке. 	Фонарь с зеленым светом вначале держать неподвижно, а затем сигнал «Марш» повторять до отзыва. 
17	Все кругом	Вытянуть левую руку горизонтально в сторону, а правую поднять вверх над головой.	То же, имея в правой руке белый, а в левой красный флажок. 	Фонарем с зеленым светом вращать впереди себя. 
18	Все направо (налево)	Вытянуть левую руку горизонтально в сторону, а правую руку поднять вверх, повернуться в сторону поворота и размахивать правой рукой вверх и вниз до уровня плеча. Повторять до отзыва.	То же, имея в правой руке белый, а в левой красный флажок. 	Фонарем с зеленым светом размахивать по вертикали сверху вниз и в сторону поворота. 

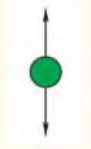
ПРИЛОЖЕНИЕ

19	Авария (вынужденная остановка)	Вытянуть правую руку горизонтально в сторону, а левую поднять вверх и размахивать ею над головой вправо и влево.	То же, имея в правой руке белый, а в левой красный флажок. После подачи сигнала красный флажок устанавливается на машине под углом в 45°.	Фонарем с красным светом размахивать перед собой вправо и влево на уровне плеча.
----	--------------------------------	--	---	--

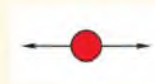
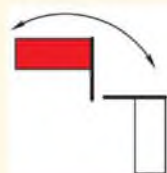

СПИСОК ДОПОЛНИТЕЛЬНОЙ ЛИТЕРАТУРЫ

1. Конституция Республики Казахстан: принята на республиканском референдуме 30 августа 1995 г. – Алматы: Әділет Пресс, 2007.
2. Военная доктрина Республики Казахстан. Астана, 2017.
3. О воинской службе и статусе военнослужащих. Закон Республики Казахстан от 16 февраля 2012 года.
4. Общевоинские уставы Вооруженных Сил, других войск и воинских формирований Республики Казахстан. – Алматы: NURPRESS, 2016.
5. Адельбаев Е. Б., Асилов Н. Т., Егизбаев М. К. и др. Основы воинской службы: учебное пособие. – Астана: Самғай біл, 2016.
6. Зарицкий В. Н., Харкевич Л. А. Общая тактика: учебное пособие. – Тамбов: Издательство ТГТУ, 2007.